

СМЕСИТЕЛИ, АКСЕССУАРЫ, ЗЕРКАЛА С ПОДСВЕТКОЙ И КОСМЕТИЧЕСКИЕ ЗЕРКАЛА



Art.-Nr.: 03507/021201 Katalog Armaturen und Accessoires, russisch, 11/17

ВВЕДЕНИЕ 4-5

АРМАТУРА И АКСЕССУАРЫ 6-85

EDITION 400 6-23

EDITION 11 24-35

PLAN 36-59

PLAN S 38-43

PLAN BLUE 46-47

PLAN CARE 56-57

PLAN INTEGRAL 58-59

ELEGANCE 60-71

COLLECTION MOLL 72-83

АРМАТУРА 84-109

IXMO 84-99

УНИВЕРСАЛЬНЫЕ ИЗДЕЛИЯ ДУШ 100-103

meTime_spa 104-109

АКСЕССУАРЫ 110-137

EDITION 300 114-115

ASTOR 116-117

CITY.2 118-119

SMART.2 120-127

УНИВЕРСАЛЬНЫЕ ИЗДЕЛИЯ 130-133

КОРЗИНКИ ДЛЯ МЫЛА 134-137

СВЕТ И ЗЕРКАЛА 138-161

КОСМЕТИЧЕСКИЕ ЗЕРКАЛА 140-145

ЗЕРКАЛА С ПОДСВЕТКОЙ 146-161

ОБЗОР ПРОДУКЦИИ 164-241

ВОСХИЩЕНИЕ ВАННОЙ КОМНАТОЙ



Хартмут Дальхаймер, генеральный директор



Энгельберт Химрих, директор-соучредитель



Чувства и чувственность – страсть ко всему, что касается ванной комнаты, заложена у KEUCO в генах и прослеживается во всей нашей продукции. Ванная комната KEUCO пробуждает эмоции. Это интимное место, где чувствуешь себя хорошо и комфортно. Она представляет собой симбиоз элегантности и роскоши, а также объединяет в себе эстетику, эргономику и функциональность.

Ни одно другое помещение не требует к себе столько внимания и не предъявляет столько требований, как ванная комната. Поэтому она неизменно вызывает у нас восхищение. С момента основания в 1953 году, наша компания, которая и сегодня остается в семейной собственности, стремительно и непрерывно развивается. Заняв позиции лидера на рынке высококачественных аксессуаров для ванной комнаты, компания KEUCO преобразовалась в фирму, которая предлагает своим покупателям огромный ассортимент мебели, арматуры, аксессуаров и зеркальных шкафов для ванной. К тому же, в центре внимания уже давно была идея создания концепций интерьера, благодаря которым появилась бы возможность полной обстановки ванной комнаты.

Важные составляющие успеха – это своевременно произведенная и технически инновационная продукция, высочайший уровень качества, ярко выраженная направленность дизайна, а также применение новейших технологий и современного производственного оборудования. На сегодняшний день продукция KEUCO продается по всему миру и во многих сферах занимает лидирующие позиции на рынке. Продукция KEUCO – это результат интенсивных разработок, применения самых лучших материалов и тщательнейшей обработки. Для достижения оптимальных результатов мы делаем ставку на сочетание высокотехнологического производства и трудоемкой ручной работы. Качество KEUCO удовлетворяет самым высоким требованиям. Наши изделия подкупают своими безупречными поверхностями, максимальным сроком службы и безукоризненной функциональностью. Перед поставкой каждое изделие проходит проверку.

Тема дизайна в компании KEUCO с давних пор занимала важное место, пока не превратилась в повседневную рутину. В нашем понимании оптимальным в дизайне является сочетание классических и современных элементов эстетики, которые даже по истечении многих лет будут соответствовать духу времени. Продукция KEUCO, разработанная самой компанией или в сотрудничестве со всемирно известными дизайнерами, регулярно удостоивается престижных наград.

Дизайн, не подверженный влиянию моды, и высокое качество продукции, обеспечивающее длительный срок службы, – это лишь некоторые аспекты нашей философии стабильности. В дополнение к этому следует упомянуть также осуществление ответственного управления предприятием и бережение ресурсов в ходе производства – например, за счет собственной системы очистки воды для нашей гальванизационной установки. Мы рассматриваем слоган «Made in Germany» («Сделано в Германии») как обязательство управлять компанией таким образом, чтобы надолго обеспечить наших сотрудников рабочими местами.

Продукция KEUCO производится на наших заводах в Хемере, Гютерсло и Бюнде. Организация производства на родине позволяет нам постоянно находиться в непосредственной близости, чтобы в перспективе развивать и использовать ноу-хау наших сотрудников и таким образом обеспечивать безупречную работу системы управления качеством. Так, слоган «Сделано в Германии» становится символом высокого качества.

EDITION 400

НАШИ ПРЕДСТАВЛЕНИЯ О СВОБОДЕ В ДИЗАЙНЕ



ЧУВСТВЕННОСТЬ ФОРМ И СИЯНИЕ ХРОМА



Серия EDITION 400 отличается чувственностью и красотой форм. Блестящие хромированные смесители этой серии выглядят словно изящная скульптура, являющаяся произведением искусства, а их неповторимый характер почти заставляет вас забыть об их непревзойденной функциональности. Разработанные дизайнерским бюро Tesseroux + Partner, (Потсдам, Германия) и отмеченные знаком качества «Design Plus», эти смесители являются важным элементом дизайна оборудованной ванной комнаты от KEUCO.



ЭЛЕГАНТНОСТЬ ОТ НЕМЕЦКОГО ПРОИЗВОДИТЕЛЯ



Совершенство в деталях является отличительной чертой смесителей EDITION 400. Кроме того экстравагантные металлические поверхности смесителей цвета теплой бронзы, никеля цвета шампань и благородного черного, начищенные или отполированные, подчеркивают изысканный характер EDITION 400.

Лучше всего это доказывают однорычаговые смесители для раковины пяти разных размеров с высотой от 80 мм до 120 мм, применимые для любых типов раковин. Одной из особенностей является встроенный в излив аэратор, который не виден и не регулируется снаружи. Помимо этого каталог смесителей для раковин EDITION 400 включает в себя смеситель на одну подводку, однорычаговый смеситель с выдвижным изливом, настенный смеситель и смеситель с тремя отверстиями.

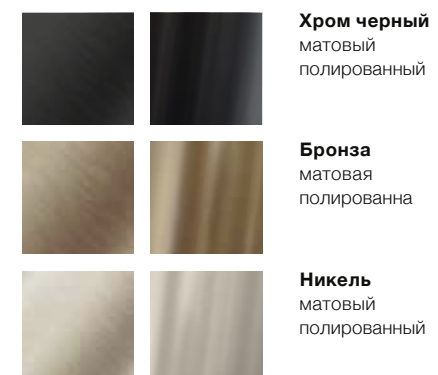

Доступны также хромированные смесители EDITION 400.

СКУЛЬПТУРА ДЛЯ ВАННОЙ



Скульптурные смесители EDITION 400 от KEUCO говорят на акцентуированном языке форм. Комфортно расслабиться в ванной при любом поводе предлагают Вам смесители для душа и ванной различных моделей. И здесь KEUCO расставили правильные акценты – как однорычаговым смесителем, так и автономным смесителем для ванны с отдельным ручным душем и практичной стеклянной полкой для банных принадлежностей. Она стоит отдельно и комбинируется с различными ваннами.



ЭЛЕГАНТНОСТЬ ДИЗАЙНА АКСЕССУАРОВ

Изящество и эстетичность, функциональные особенности и непревзойденное качество – вот основные отличия аксессуаров серии EDITION 400, помогающих создать чувственную атмосферу в ванной комнате. Аксессуары KEUCO предлагают их обладателю как практичность использования, так и особое изящество формы.

Гармонично дополняют набор аксессуаров дозатор жидкого мыла и держатель для стакана – идеально подобранные напарники. В сочетании с чашкой для мелочей аксессуары создают неповторимый уют в ванной комнате.



БЕЗГРАНИЧНО ГОСТЕПРИИМНО



Серия EDITION 400 популярна в частных ванных комнатах, однако, все больше набирает популярность и в гостиничном деле. Для обеих областей применения KEUCO разработала специальную полку для полотенец со встроенным полотенцесушителем. Филигранная элегантность мягких округлых форм и стройные прямолинейные контуры подчеркиваются благодаря неповторимой комбинации материалов – цветного бесосколочного стекла и высококачественного алюминия.

Не смотря на высокую стабильность и ширину 600 мм, полочка выглядит легкой и парящей перед стеной, отбрасывая на нее очаровательную тень. Четыре цвета стекла – темно-серый, белый, кашемир и трюфель – предусмотрены для того, чтобы соответствовать многочисленным цветам мебели для ванной комнаты KEUCO. Привлекательно для ценителей необычного.



Типичное для KEUCO разнообразие товаров предлагает богатый выбор ассортимента и четыре экстравагантных цвета для сложных дизайнов ванн: выполненные методом термовакuumного осаждения из паровой фазы аксессуары очаровывают глаз цветами теплой бронзы, никеля цвета шампань и черного хрома, начищенного или отполированного. Отдельно для хранения полотенца предлагается большой выбор крючков, начиная от круглой вешалки и заканчивая одно- или двуплечным полотенцедержателем. Особая деталь двойного крючка для полотенца: полотенце вешается сзади, таким образом, не перекрывая дизайн.

ЧРЕЗВЫЧАЙНО ПРАКТИЧНО

EDITION 400 – это целостная концепция оформления ванной комнаты. Интеллектуальные функции аксессуаров – это дополнительные шедевры ванной комнаты EDITION 400 со стилем и комфортной атмосферой. Душевая и угловая полки выполнены из прочного анодированного серебром алюминия и, таким образом, являются особенно устойчивыми и прочными. Доступны без или со стеклянным съемником: гармонично вписываясь в интерьер, он предотвращает падение банных принадлежностей. С их прозрачным, минималистическим дизайном полки подходят для любого душа и, несмотря на большие размеры, не доставляют дискомфорт.



ДИЗАЙН В КАЖДОЙ ДЕТАЛИ



Аксессуары EDITION 400 для туалета также гармонично вписываются в общий архитектурный стиль и дизайн вашей ванной комнаты. Благодаря особенно изящному дизайну держатель для туалетной бумаги подтверждает свою способность стать новой классикой. Он может поворачиваться, отличается необыкновенной элегантностью и буквально парит над стеной. Настенный гарнитур туалетных ершиков подкупает своими маленькими секретами: внешне он отделан благородным матовым стеклом, а внутри него скрывается практичный съемный контейнер. Туалетный ершик надежно спрятан внутри контейнера под крышкой.



СВОБОДА – ЭТО
МНОГООБРАЗИЕ
ВОЗМОЖНОСТЕЙ



ЧЕТКИЕ ЛИНИИ, БЕЗУПРЕЧНЫЙ ДИЗАЙН

Разработка дизайна коллекции EDITION 11 была поручена известному дизайнерскому бюро «Tesseraux+Partner». Фурнитура и аксессуары – это воплощение собственного класса качества, который Вы видите, чувствуете и который всегда себя окупает.

Идеально хромированные смесители EDITION 11 оптимально подходят для любой области применения: В компактном исполнении в гостевой ванной или в высоком для надставных умывальников и удобного мытья волос – с их помощью можно реализовать все пожелания относительно индивидуального планирования ванной комнаты.

Фурнитура с PVD-покрытием (напыление из газовой фазы) с экстравагантными металлическими поверхностями в оттенках теплой бронзы, никеля цвета шампань и элегантного черного хрома, матового или глянцевого, сочетает красоту и долговечность изделий EDITION 11.



Tesseraux+Partner
Доминик Тессеро





Смеситель с тремя отверстиями в уникальном исполнении: Слева – регулятор температуры, справа – регулятор напора. После выбора желаемой температуры регулятор можно вернуть в исходное положение, потянув его вверх.



Подобно всем смесителям для умывальников коллекции EDITION 11 однорычажный смеситель оснащен ограничителем расхода воды. Смеситель доступен с тремя изливами разной длины.



Впечатляет привлекательный дизайн напольного смесителя для ванны с отдельной подводкой воды к ручной душевой лейке. Как декоративный элемент в ванной комнате он отлично сочетается с различными ванными и независимо от дизайна интерьера придает каждой ванной комнате особый акцент.



Душевая стойка и ручная лейка подчеркивают невесомую элегантность дизайна EDITION 11. У арматуры по краям ванны с четырьмя отверстиями и ручным душем в EDITION 11 можно снова обнаружить стандартную форму розеток в квадратном исполнении. Смеситель для ванны с регулятором расхода и регулятором температуры по бокам привлекает внимание безупречным хромовым блеском.



ИЗЫСКАННЫЕ ФОРМЫ, ПРОДУМАННЫЕ ДО МЕЛОЧЕЙ



Типичное для KEUCO разнообразие продукции предлагает богатый выбор привлекательного оформления ванной комнаты. Разнообразие оформления воплощают также экстравагантные цвета теплой бронзы, никеля цвета шампань и благородного черного – начищенные или отполированные. Отдельно для полотенец выбор варьируется от классического двойного полотенцедержателя, шикарного одноплечевого полотенцедержателя и до вертикального полотенцедержателя для гостей вместе с корзиной для полотенец.



Держатель для полотенец вмещает до шести полотенец. Также доступны продуманные кольца, в которых встроенный распорный элемент обеспечивает сушку влажных полотенец на достаточном расстоянии от стены, чтобы воздух окружал их со всех сторон.





Хромированную душевую корзину по выбору можно приобрести с комфортно встроенной стеклянной съемной частью. Она легко очищается и предоставляет достаточно места для геля для душа, шампуня и прочего. Благодаря своей округленной форме с внутренней стороны и точно обработанным краям ручка приятна на ощупь. Укомплектовываются аксессуары EDITION 400 мыльницей, монтируемой на стене, со съемной стеклянной чашкой и двойным рутелем со стеклом ручной выработки из хрусталя.

Все аксессуары расставляют акценты в оформлении ванной комнаты – кроме хромированной поверхности также в цвете теплой бронзы, никеле цвета шампань и благородном черном, матовом или блестящем.



PLAN

УНИВЕРСАЛЬНОСТЬ
В ЛУЧШЕЙ ФОРМЕ



ДИНАМИЧНАЯ ИНТЕРПРЕТАЦИЯ СОВРЕМЕННОЙ КЛАССИКИ



Серия смесителей PLAN S привносит обновленную интерпретацию дизайна PLAN в ваннe комнаты всего мира. Имея динамичный привлекательный дизайн, эти смесители прекрасно вписываются как в интерьер частных, так и объектных ваннe комнат. Расположенный под углом излив однорычажного смесителя повторяет своей формой поток воды. Поверхности в цветах: глянцевый хром, матовый алюминий или высококачественная нержавеющая сталь являются стандартными вариантами исполнения.

Визуально и функционально изюминкой является смеситель скрытого монтажа для умывальника, в котором излив из стены и рычаг управления объединены в один элемент. Встроенная часть смесителя позволяет регулировать глубину монтажа.





Все смесители серии PLAN S имеют направленный вертикально изящный рычаг управления, который выглядит и эстетично и практично. Так как рычаг управления расположен сбоку, то при управлении смесителем даже мокрыми руками излив остается сухим и чистым.

Изюминка – однорычажный смеситель для умывальника, разработанный специально для умывальника из материала Варикор. Монтируется на небольшой цоколь посередине умывальника. Превосходный дизайн для Вас.



НЕПРЕРЫВНО ДИНАМИЧНО



Универсальность системы всегда была характеристикой PLAN. Таким образом, изогнутый излив как элемент оформления находится и в других элементах PLAN S. Таким образом, Вы наслаждаетесь свободой при оформлении душа и ванной: для ванной он встраивается или в наружный смеситель, или размещается как свободно прикрепленный наполнитель для ванны.

Для установки в минималистическом дизайне отдельный излив для ванны отлично сочетается с внутренними элементами концепции IXMO. Смеситель для душа плавно переносит в душ уменьшенный PLAN Look.



ВСЕГДА СОВРЕМЕННЫЙ И ОЧЕНЬ РАЗНООБРАЗНЫЙ



PLAN – одна из самых богатых коллекций продукции для ванной комнаты в мире, включающая 450 наименований. Разнообразие коллекции PLAN соответствует стилю современной жизни, что позволяет создавать индивидуальные решения для каждого клиента. PLAN не оставляет неисполненных желаний ни в эстетическом, ни в эргономическом плане. А все потому, что в коллекцию входит линейка PLAN CARE с большим выбором продукции для организации безбарьерной среды.



DESIGN PLUS

.molldesign
Райнер Молл



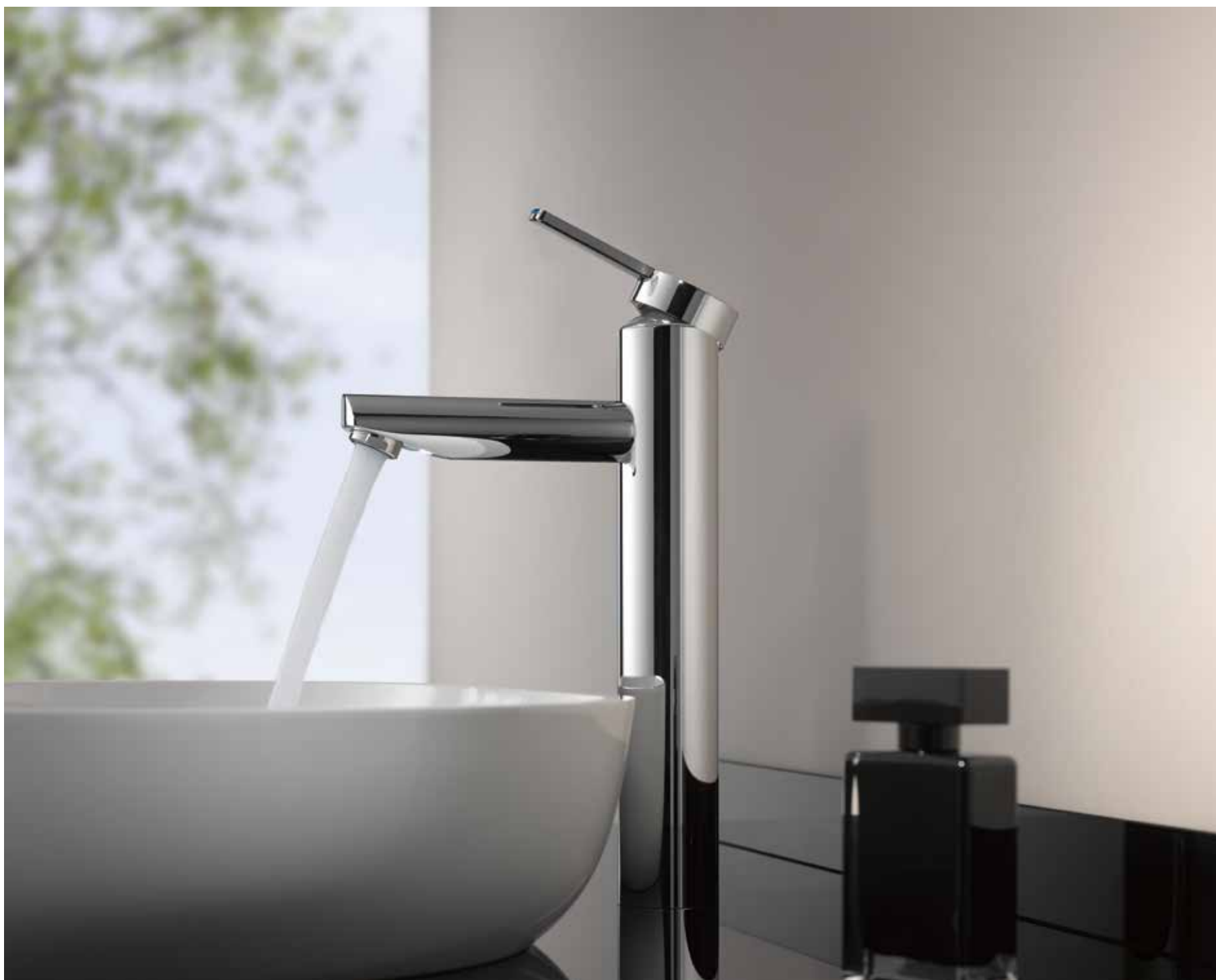

Смесители PLAN blue отличаются не только безупречным блеском поверхностей и бескомпромиссной функциональностью, но и вдобавок ко всему они неизменно воплощают в себе идею надежности. PLAN blue позволяет экономить воду и электроэнергию – например, в случае смесителей для умывальников за счет ограничения расхода воды до шести литров в минуту.

Таким образом, новый смеситель PLAN blue отлично подойдет как для частных ванных комнат, так для общественного пользования и например. В виде однорычажного смесителя или смесителя на 1 подводку это изделие, выполненное в элегантном дизайне, привлекает точными формами и минимальным расходом воды.

МАГНИТ ДЛЯ ГЛАЗ В ЛЮБОЙ ВАННОЙ



Благодаря многочисленным вариантам поверхностей разнообразие изделий можно умножить в разы. На выбор предлагается хром, алюминий и сталь. Вы также можете выбрать дозаторы жидкого мыла в разных исполнениях: Внешнем (слева) и встраиваемом (сверху). Последнее прекрасно подходит для установки в умывальник.

МОЩНЫЙ ДИЗАЙН ПОВСЕДНЕВНЫХ ГЕРОЕВ



Аксессуары серии PLAN любимы и оценены миллионами пользователей во всем мире. В гостиницах, общественных зданиях и частных ванных комнатах. Благодаря постоянному общению с архитекторами, проектировщиками и монтажниками мы открываем для себя все новые области для эстетических решений.

Над умывальником расположен дозатор жидкого мыла с практичным управлением всего одной рукой и съемным верхним стаканом для удобного наполнения. Одинарный держатель полотенца из серии PLAN доступен в 2 размерах: 340 и 450 мм.

ФУНКЦИОНАЛЬНОСТЬ В ДЕТАЛЯХ



Как много функциональности и дизайна можно вложить в аксессуары? Намного больше, чем можно увидеть! Например, в полочке для душа серии PLAN, в которую совершенно незаметно интегрирован скребок для стекла. Полочка для душа PLAN, как и все изделия этой серии доступна в глянцевом хроме, матовом алюминии и нержавеющей стали. Так же по выбору со скребком или без него.

Прекрасным дополнением к ней служит поручень для ванны с изгибом 135 градусов. Встроенная полочка для душевых принадлежностей съемная, ее легко мыть. Поручень доступен с изгибом слева или справа. Съемные части полочки для душа, поручня и скребка может поставляться в темно-сером, светло-сером или белом цветах по выбору.

Изысканная полочка, изготовленная из безопасного ударопрочного стекла, предоставит гостям отеля достаточно места для полотенец.



ВСЕ ПРОДУМАНО

Аксессуары серии PLAN есть в домах по всему миру и там предлагают дополнительные успокаивающие смарт-функции. Новое ведро для мелкого мусора, объемом 5 литров положит конец раздражению хозяев от того, что содержимое остается на виду. Разумное, элегантное решение, в котором внутренняя емкость с мешком накрывается изящным «чехлом» в хроме, нержавеющей стали, алюминии или белом цвете. Таким образом мусорный пакет не виден снаружи.



Традиции серии PLAN продолжает специально разработанный для объектов двойной держатель туалетной бумаги со специальными стопорами против соскальзывания рулонов. Те, для кого важен комфорт, смогут по достоинству оценить бокс для влажных салфеток с уплотнителем, препятствующим доступу воздуха.



ВЫСОКОЕ КАЧЕСТВО, УДОБСТВО, КРАСОТА



Изделия коллекции CARE, представленные на этой странице, легко комбинируются с санитарно-техническим оборудованием. Среди прочего штанговая система PLAN предоставляет возможность в случае необходимости в два счета оснастить душ подвесным складным сиденьем и адаптировать его для лиц с ограниченными возможностями. Прочно установленное мягкое сиденье шириной 450 мм, также доступное с шириной 360 мм, соответствует требованиям DIN 18040-1.

ИЗЯЩНОСТЬ, ДОСТУПНАЯ ОБЩЕСТВЕННОСТИ

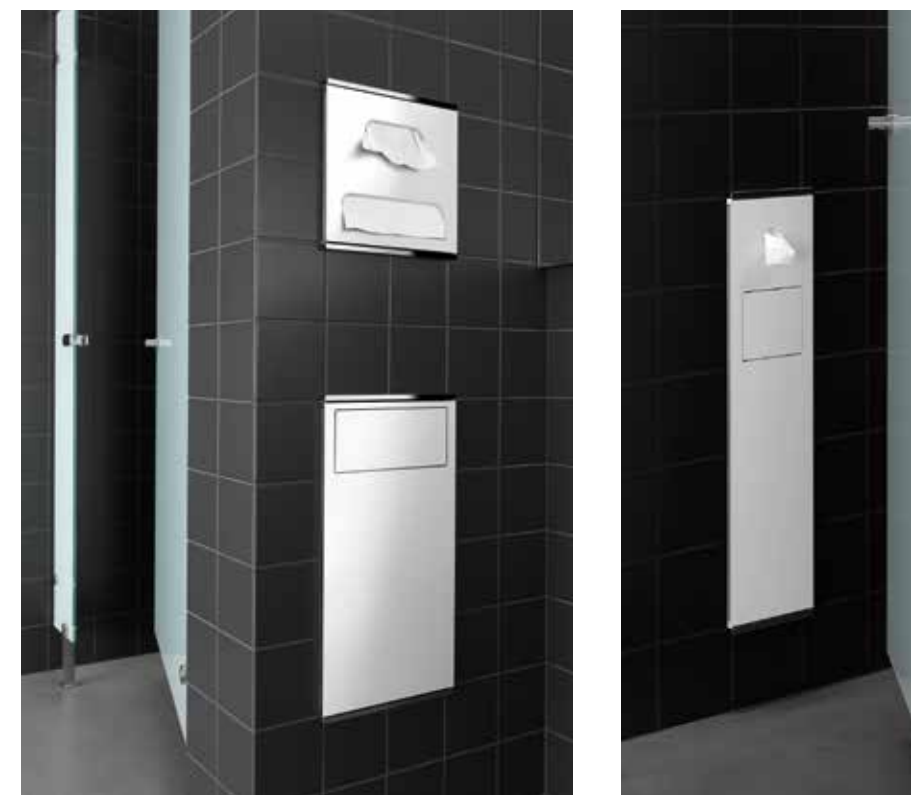

Встраиваемые в стену модули PLAN INTEGRAL для раковин и туалетов превосходно подходят для часто посещаемых общественных санитарно-гигиенических помещений. Они убеждают не только своими достоинствами, такими как удобство чистки, устойчивость и простое заполнение, но и помимо этого своим элегантным и сдержанным дизайном.

Слева сверху находятся два модуля для раковины – диспенсер косметических салфеток и бумажных полотенец с мусорным баком. Возле них располагается туалетный модуль – диспенсер для гигиенических пакетов и мусорное ведро. В общей сложности доступно пять различных модулей, которые в зависимости от требований гибко сочетаются.

ELEGANCE

МНОГООБРАЗИЕ КАК ПРИНЦИП



УСПЕШНЫЙ ДИЗАЙН С КОНТУРОМ

В 1967 г. коллекция ELEGANCE начиналась исключительно как линия аксессуаров, а по прошествии десятилетий она стала известной во всем мире и превратилась в серию изделий для ванной комнаты, которая с большим успехом продается по всему миру. Сегодня ELEGANCE предлагает широкий ассортимент с множеством вариантов. Спрос на ELEGANCE не ослабевает не в последнюю очередь благодаря современному дизайну, который всегда будет соответствовать духу времени.



.molldesign
Райнер Молл



НАСТОЯЩАЯ ГИБКОСТЬ



Прямые углы и прямые линии в паре с красиво изогнутыми округлостями. Смесители, как и вся коллекция ELEGANCE подкупают своим выразительным, классически-современным дизайном.





БЛЕСК, РАДУЮЩИЙ ГЛАЗ



В аксессуарах ELEGANCE сочетаются эстетичность, эргономика и удобство очистки. Все металлические компоненты хромированы. Дозатор пены изготовлен из матированного опалового стекла, дозатор жидкого мыла и стакан для зубных щеток – из матированного хрустального стекла. В показанной справа мыльнице матированная емкость из хрустального стекла извлекается для очистки.





Система поручней ELEGANCE придает ванной комнате элегантность и комфорт. Существующие комплекты можно при необходимости комбинировать с этой системой.

Душевые занавески от KEUCO, которые также являются частью этой коллекции, отличаются антибактериальными и противогрибковыми свойствами, антистатичны и доступны в разных цветовых исполнениях и с разными размерами.



COLLECTION MOLL

НЕПОДВЛАСТ- НОСТЬ ВРЕМЕНИ



ВДОХНОВЕНИЕ И ИННОВАЦИИ

COLLECTION MOLL позволяет арматуре и аксессуарам заиграть новыми красками: Вдохновляющий дизайн, инновационные детали и, конечно же, гарантируемые KEUCO качество и длительный срок службы. Сдержанный, стройный дизайн придает изделиям коллекции легкость и неподвластную времени красоту, несущую в себе творческий почерк Райнера Молля сочетается с различными сериями умывальников и мебели KEUCO.



.molldesign
Райнер Молл

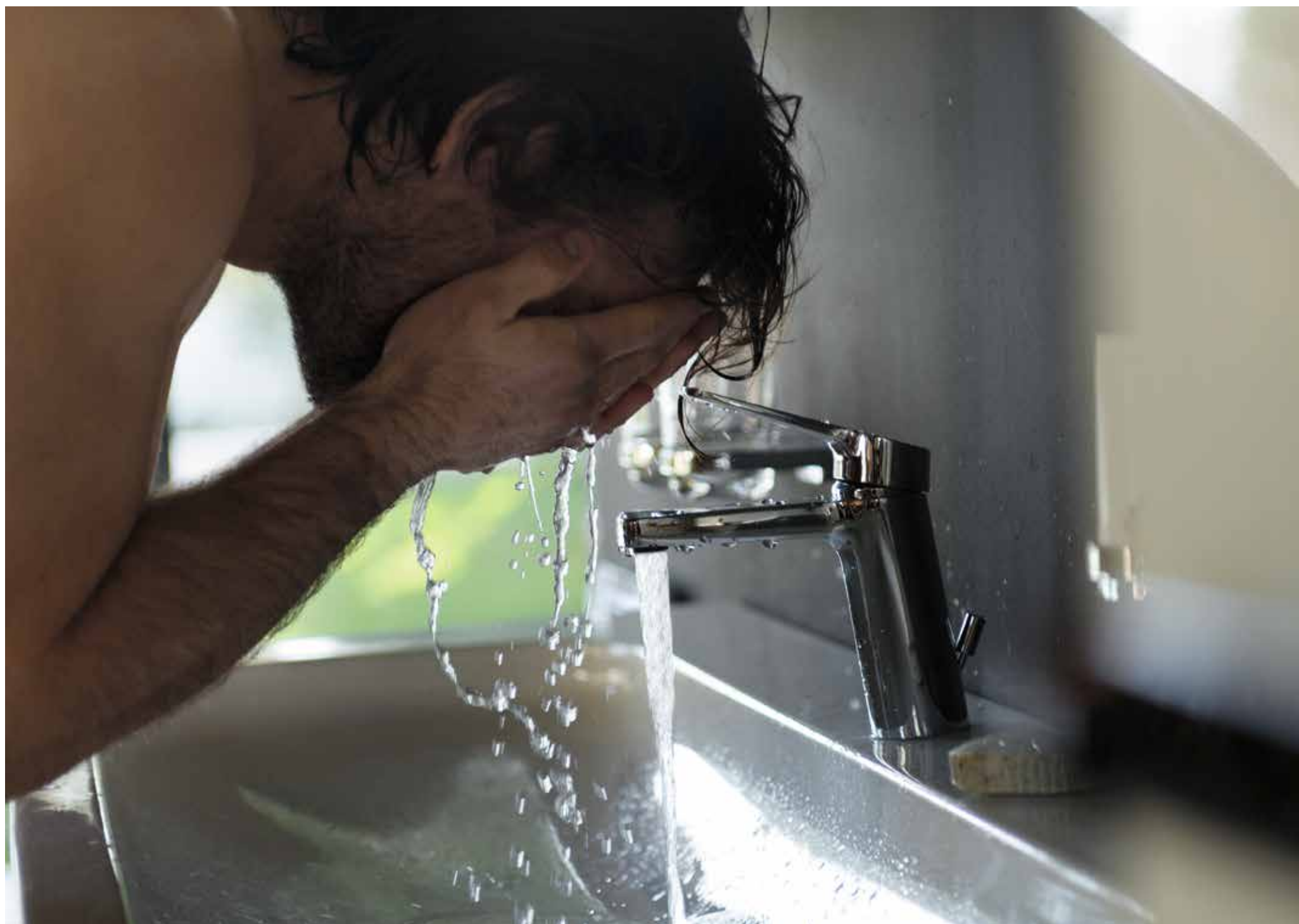

СВОБОДА В РАЗНООБРАЗИИ



Смесители для раковин COLLECTION MOLL впечатляют как своим высоким качеством производства в Германии, так и своим привлекательным дизайном. Исключительно высокое качество материалов и обработки делает их выгодной инвестицией. Наряду с износостойкой техникой и универсальным языком форм они также отличаются функциональными элементами.



ОТЛИЧНЫЕ ИДЕИ ДАЖЕ ДЛЯ МЕЛОЧЕЙ



Корзинки для душа COLLECTION MOLL с угловым или обычным креплением снабжены съемной ударопрочной пластиковой колбой. Она гигиенична и легко очищается.

О том, насколько привлекательно могут выглядеть технические инновации, свидетельствует также корзинка для губки со встроенным выдвижным инструментом для чистки душевой кабины. После использования скребка для душа его можно поместить обратно в корзинку.



Полотенце можно повесить на кольцо, двойной крючок или полотенцедержатель. COLLECTION MOLL предлагает большой выбор вариантов для создания привлекательного дизайна ванной комнаты. Любой продукт этой серии характеризуется высоким качеством KEUCO. Например, кольцо для полотенца изготовлено из цельнолитого сплава и привлекает своим бесшовным внешним видом. Эргономичный дизайн держателя для полотенец вызывает восхищение.





Максимальная функциональность и совершенство в деталях являются отличительной чертой продукции COLLECTION MOLL для туалетных комнат – от держателя для туалетной бумаги с крышкой или без крышки до щетки с подвесной или напольной подставкой. Например, щетка для чистки унитаза помещается на подставку и, таким образом, скрыта от глаз.

ЛУЧШЕ МЕНЬШЕ,
ДА БОЛЬШЕ



МИНИМАЛИЗМ В ДУШЕВОЙ



Лучше меньше, да лучше. Эта фраза совершенно точно подходит для описания нового члена семьи IXMO. IXMO SOLO – это настоящее чудо функциональности: удивительно маленький модуль демонстрирует объединение инновационных технологий и лаконичного дизайна.

Таким образом получился продукт, объединивший однорычажный смеситель и подключение шланга. Предельно легкий монтаж – максимальный комфорт. Только IXMO SOLO и никакой другой смеситель обеспечивает комплексное оснащение душевой зоны.

IXMO SOLO имеет настолько лаконичный внешний вид, что не перегружает пространство ванной комнаты. Благодаря круглым или квадратным декоративным розеткам он прекрасно комбинируется с другими продуктами KEUCO.



ВОДА ИЩЕТ СВОЙ ПУТЬ

Для проектировщиков и архитекторов концепт IXMO означает не только лаконичный дизайн, но прежде всего и свободу творчества. Уже существующие продукты серии IXMO и новый однорычажный смеситель IXMO SOLO позволяют создавать яркие проекты для частных и многоквартирных домов, а также для гостиниц.



Разводка на 1 потребителя: С IXMO SOLO облегчается монтаж и уменьшается количество элементов на стене.



Для разводки на 2 потребителя используются только 2 небольших модуля IXMO.



Благодаря трехходовому вентилю с переключателем при разводке на 3 потребителя на стене также присутствуют всего 2 элемента.

IXMO

МНОЖЕСТВЕННОСТЬ ФУНКЦИЙ: ТРИ В ОДНОМ



Основная идея смесителей IXMO для душа – multifunctionality. Таким образом, однорычаговый смеситель IXMO или термостат всегда сочетаются с multifunctionalными элементами IXMO, компактно объединяющими не только соединения для одного, двух или трех водотоков, но и множество других функций: соединение-вывод для шланга, держатель душевой лейки, запорный вентиль или переключатель. Поэтому вы можете существенно уменьшить количество настенных элементов, совершенствуя тем самым дизайн душа. Возможность независимой установки отдельных элементов смесителей IXMO обеспечивает свободу проектирования и дизайна.

С помощью смесителей для душа IXMO KEUCO в очередной раз доказывает свое неизменное стремление к инновациям в дизайне и технологиях.





Основа смесителя IXMO – это однорычаговый смеситель или термостат, который может комбинироваться с multifunctionalными элементами смесителя, подходящими по дизайну. Однорычаговый смеситель для душа производится с отдельной ручкой, а также в других вариантах, подходящих для всех серий смесителей KEUCO. В дополнение к хромированной, алюминиевой отделке или отделке из нержавеющей стали, все элементы фурнитуры также доступны в цвете теплая бронза, никель цвета шампань и матовый или глянцевый благородный черный.



ВОПРОС СОЧЕТАЕМОСТИ



Дизайн для многих стилей: еще одно особенное преимущество ванн смесителей IXMO заключается в легкости форм и четких геометрических линиях. Они вписываются в совершенно разные стили оформления. Благодаря многофункциональности модулей IXMO отмечается новаторское слияние дизайна и функций.



IXMO

IXMO ДЛЯ УМЫВАЛЬНИКА

То, что убедительно выглядит в душе, прекрасно подходит и для умывальника. Мы перенесли принцип IXMO на встроенный смеситель для умывальника. Объединение излива и однорычажного смесителя в единое целое дает небывалую свободу в проектировании. Встроенный смеситель поставляется с круглой или квадратной декоративной розеткой. Он придает зоне умывальника элегантный внешний вид.

Монтаж всех модулей IXMO предельно прост. Специалистам необходимо только установить встроенный корпус. Во встроенном смесителе умывальника монтажная глубина плавно регулируется от 70 до 100 мм. Установка максимально интеллектуальна.

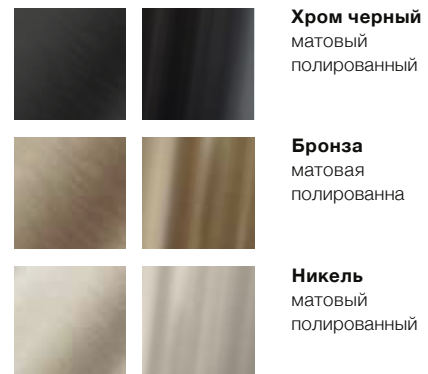

IXMO смесители тоже хромированы, доступны из нержавеющей стали или алюминия.



ВОДА, КОТОРАЯ ПОЛЕЗНА ДЛЯ ЗДОРОВЬЯ



Вода как природная стихия с давних пор очаровывает человека. Особенно захватывающе она выглядит в форме водопада. Эстетичный каскадный душ от meTime_spa дает возможность перенести эти «эмоции воды» в собственную ванную: Ощущение приема душа под водопадом, воздействия исконной силы воды несет в себе раскрепощение для тела и духа. Чтобы благотворное и расслабляющее воздействие воды было особенно эффективным для кожи и мышц, можно применять разработанные Кнейппом способы оздоровления при помощи воды. Шланг для СПА позволяет пользоваться целительными контрастными потоками воды даже в собственной ванной – без спешки в приватной атмосфере.

ПРЕКРАСНЫЙ ДУШ



Когда Вы увидите новый душ вживую, Вы спросите себя: Как дизайнеры KEUCO снова сделали это? Наконец-то, головка душа невероятно плоская – 6,5 мм. Вы будете поражены, даже стоя в душе. Плоская душевая головка создает приятное ощущение дождя. Имея круглую или квадратную форму и разные размеры, прекрасно подойдет для индивидуального планирования любого душа.

МЕСТО ДЛЯ КОМФОРТА



В душе дизайн и комфорт всегда важны. Элегантное решение для этого предлагает новое душевое сидение KEUCO, выполненное из теплого, мягкого и приятного на ощупь материала. Материал поверхности не скользит, чрезвычайно прочный, легко моется и чистится. Ширина 450 и глубина 330 мм обеспечивают достаточно места для сидения. Невидимое для глаз, крайне прочное стенное крепление выдерживает нагрузку до 150 кг. Цвета сидения: темно-серый, белый, кашемир и трюфель соответствуют многочисленным цветам мебели для ванной комнаты от KEUCO.



ДУШ ДЛЯ ДУШИ





Уют и чувственность — основные черты этого уникального решения для душа. Многофункциональный термостат скрытой установки meTime_spa сочетает в себе все, что необходимо для наслаждения душем, элегантно и инновационно.

Смеситель доступен в исполнениях с разными размерами. Помимо хромированных элементов управления для регулирования подачи воды и температуры в его конструкцию включена алюминиевая полка. Для оптимальной интеграции в любой стиль интерьера стеклянная панель смесителя доступна в разных цветовых исполнениях: белом, антрацит, петроль, трюфель или кашемир.





МАЛЕНЬКИЕ ПОМОЩНИКИ – БОЛЬШОЙ ЭФФЕКТ



КАЧЕСТВО И ДИЗАЙН, СООТВЕТСТВУЮЩИЕ ВЫСОЧАЙШИМ ТРЕБОВАНИЯМ

Высококачественные материалы, лучшее качество исполнения и идеальные поверхности: Это общие черты всех аксессуаров KEUCO – даже тогда, когда они не включены в дизайн общей концепции, как здесь. С их помощью можно эстетично оформить помещение и создать эффектные дизайнерские акценты. Благодаря богатству вариантов из аксессуаров KEUCO можно создать подходящее решение для любой ванной комнаты.



СОЧЕТАТЬ ГАРМОНИЧНО – НЕТ НИЧЕГО ПРОЩЕ



Для KEUCO аксессуары – это нечто намного большее, чем полезные дополнения. Кроме того, здесь вопрос в том, чтобы аксессуары в любой комбинации гармонически объединились в одно целое. При этом они должны безупречно сочетаться с характерным языком формы остального интерьера ванной комнаты. EDITION 300 полностью удовлетворяет это требование.

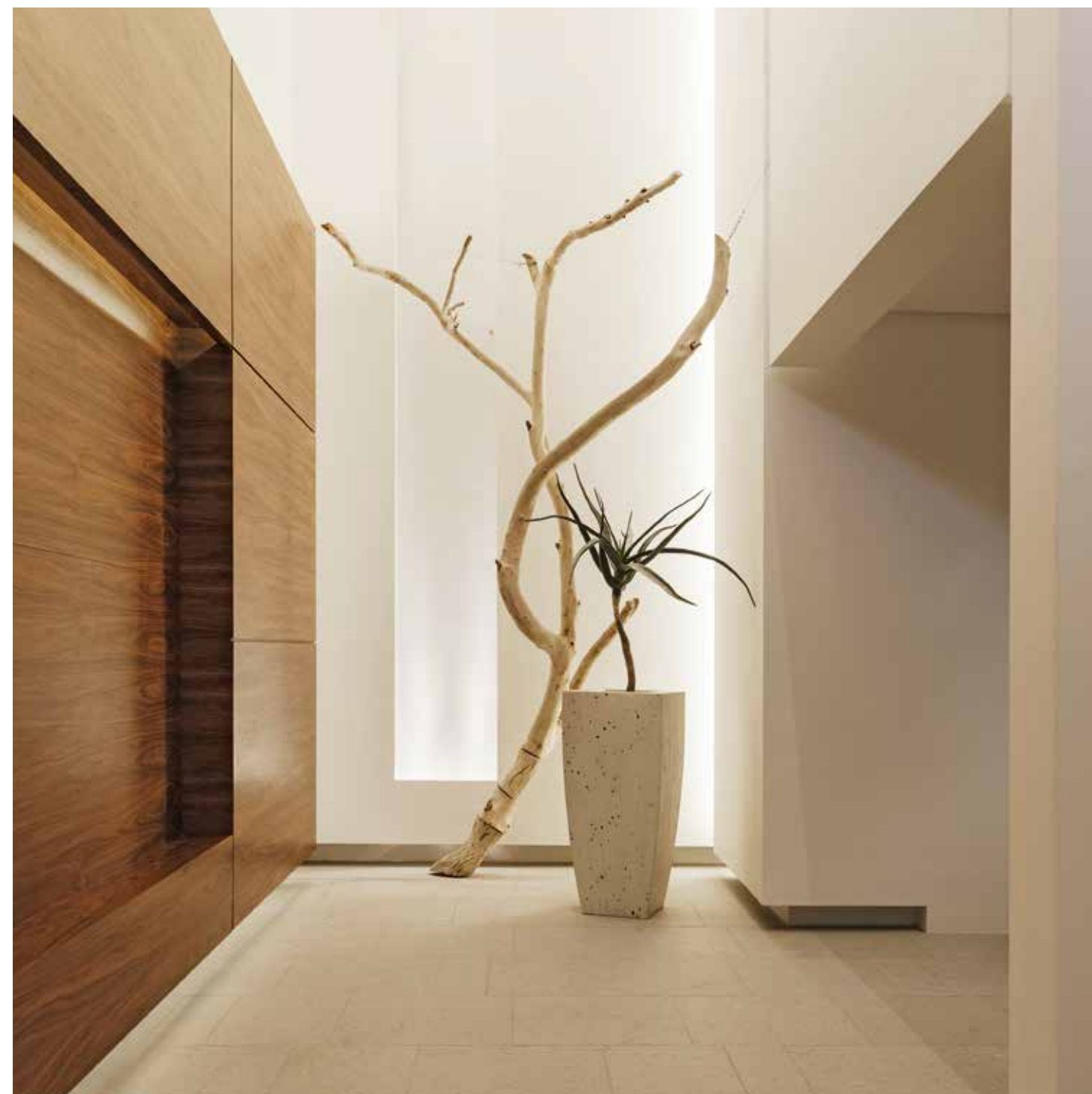



Элегантность круговой и шарообразной формы. Настенные розетки, принадлежащие к аксессуарам ASTOR, излучают аристократическое сияние в ванной комнате. Диспенсер для жидкого мыла из матового опалового стекла, держатель для стакана из хрустального стекла, хрустальная мыльница, держатель туалетной бумаги с крышкой – аксессуары говорят на понятном языке: чувство стиля.



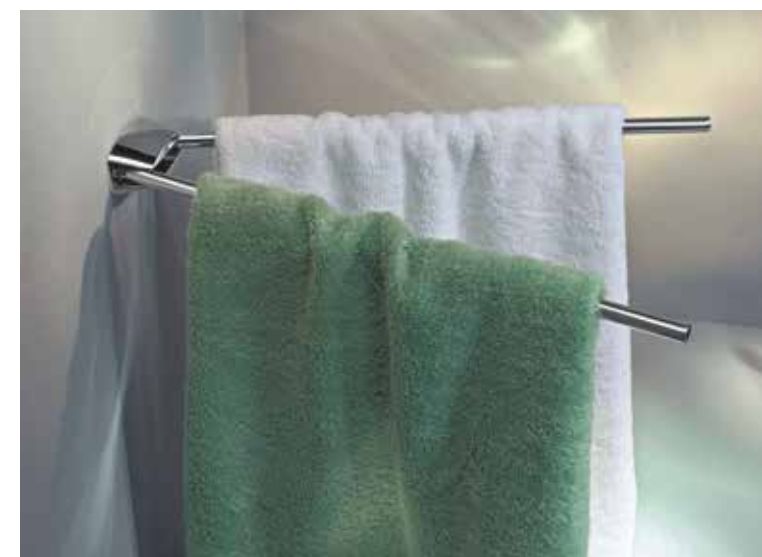

Городской шик, не только для городских квартир: CITY.2 вносит материальную элегантность в ванную комнату. Благодаря большому разнообразию продукции серия отвечает различным требованиям. Слева двойной держатель с дозатором жидкого мыла и хрустальным стаканом, с другой стороны полотенцедержатель и круглая вешалка для полотенца.

SMART.2

ПРОСТО ПРАКТИЧНО

Все аксессуары вокруг умывальника серии SMART.2 создают хорошее общее впечатление. Стакан и мыльница изготовлены из высококачественного хрустального стекла. Дозатор, выполненный из белого матового пластика, практичен в использовании.





Двойной держатель полотенца является поворотным, а кольцо для полотенца может быть как левым, так и правым. Это можно будет решить при окончательном монтаже. Само кольцо просто втыкается в держатель с выбранной стороны и фиксируется в пазу без отвертки или шурупов.





В зоне душа и унитаза SMART.2 также набирает очки новыми материалами и функциями. Вместительная полочка для душевой имеет высокий край, чтобы никакие принадлежности не могли выпасть. Устойчивый поручень выдерживает вес до 115 кг. Соответствующие держатели для банного полотенца шириной 600 и 800 мм, а также крючок для полотенца завершают ассортимент.



Колба для ершика выполнена из белой пластмассы и очень легка в уходе. Дуга держателя туалетной бумаги монтируется как с правой, так и с левой стороны. В зависимости от привычки или в силу строительных условий дужка надевается на нужной стороне и фиксируется. Прочно и готово! К этим изделиям также прекрасно подходит держатель запасного рулона туалетной бумаги.



Wendell Center



Вся вселенная аксессуаров: Наши универсальные изделия исполняют все желания – среди них найдется подходящий помощник на любой случай. Они прекрасно подходят как для частного жилья, так и для общественных учреждений. Благодаря строгости, функциональности и разнообразию эти аксессуары гармонично вписываются в любой интерьер.

Увеличено: Поручень с интегрированной мыльницей. Сверху – контейнер для влажных салфеток, контейнер Kleenex и складное сиденье для максимального комфорта во время пребывания в ванной.



Откройте для себя разнообразие универсальных товаров KEUCO. Мы предлагаем практичные изделия высокого качества, совместимые с любым стилем оформления: Двойные держатели для туалетной бумаги (справа), дозаторы жидкой пены в исполнении с подставкой (см. увеличенное изображение) и для туалета, а также многое другое. Блестящие хромированные поверхности подставок для щеток, а также солидные материалы, из которых они изготовлены, позволяют ощутить их качество на ощупь. Массивное днище с противоскользящим ковриком обеспечивает устойчивость конструкции.





Долговечность, удобство очистки и просто красота. Разнообразие аксессуаров KEUCO также нашло свое выражение в корзинках для мыла. Благодаря разным формам, поверхностям и размерам, а также угловым и обычным креплениям вы всегда найдете у нас подходящее решение для своей ванны с практичными аксессуарами, к которым, например, можно отнести встраиваемую стеклянную полку (справа внизу), которая извлекается с лицевой стороны.



КОРЗИНКИ ДЛЯ МЫЛА



Они могут быть простыми и функциональными, удивлять большим количеством полезных функций, как показанная справа съемная стеклянная полка: Мыльницы и корзинки для душа от KEUCO впечатляют своим разнообразием.



СВЕТ И ЗЕРКАЛА

У КРАСОТЫ ДВА
ВЕРНЫХ ДРУГА –
СВЕТ И ЗЕРКАЛА



УСТРАИВАЙТЕСЬ ПОУДОБНЕЙ И ОФОРМЛЯЙТЕ СВОЮ ВАННУЮ КОМНАТУ



Практичный аксессуар для ежедневного поддержания красоты и чистого бритья, зеркало iLook_move отличается элегантным дизайном и может быть исполнено в круглой или квадратной форме, с подсветкой или без подсветки зеркальной поверхности. Поворотный механизм невероятно удобен в использовании: легким движением руки вы можете регулировать высоту, расстояние до зеркала, угол наклона и угол поворота. Инновационная технология Tesseraux + Partner позволяет добиться пятикратного увеличения, а модель с подсветкой и стеклянной панелью поддерживает два режима освещения: дневной свет, как в профессиональных салонах красоты, и мягкий теплый белый свет, который идеально подходит, например, для нанесения вечернего макияжа. Плавная регулировка цвета подсветки возможна благодаря уникальной на сегодняшний день разработке.

Зеркало iLook_move с подсветкой или стеклянной панелью и сенсорным датчиком – это не только высокотехнологичный аксессуар для поддержания красоты, но и изящным украшением. Светодиодная лампа весьма долговечна, а потребляемая ею мощность минимальна. На случай, если отсутствует возможность скрытой прокладки проводов, доступна версия с блоком питания.



DESIGN PLUS
powered by: **ISH**





Посмотрите: косметические зеркала в разнообразных вариантах. С подсветкой или без нее, напольные, настенные, разных размеров и с различными видами регулировки. В конце концов, не только Ваша ванная комната, но и Вы сами должны выглядеть хорошо.

СТРОГИЙ ДИЗАЙН – НОВЕЙШИЕ ТЕХНОЛОГИИ



Изюминкой серии являются новаторские зеркала с подсветкой. Зеркало с подсветкой EDITION 400 отличается необыкновенным изяществом, элегантностью и прекрасно сочетается с алюминиевой рамкой, обрамляющей его. Вы можете выбрать зеркала различной ширины. Его секрет: специальный светопроводящий материал, направляющий свет от светодиода к поверхности зеркала и неизменно обеспечивающий тем самым оптимальное освещение лица или пространства ванной. Интенсивность и цвет освещения ступенчато регулируются с помощью незаметного для глаз «умного» сенсора: от ярко-белого света для тщательного ежедневного ухода за лицом до теплого белого света, идеально подходящего для великолепного вечернего макияжа или приятной атмосферы в ванной комнате. Зеркало с подсветкой EDITION 400 – это всегда правильное освещение вас и пространства вашей ванной комнаты. Антибликовое освещение при любом свете и длительный срок службы светодиодов в любой ситуации – это гарантия энергоэффективности, не требующей технического обслуживания. Зеркало с подсветкой EDITION 400 предлагает вам еще кое-что: Также вы можете приобрести зеркало с подогревом – это очень удобно, поскольку ваше зеркало больше не будет запотевать сразу после душа. Сенсорное управление зеркала с подогревом функционирует на самом высоком уровне – через 20 минут после включения подогрев автоматически отключается.



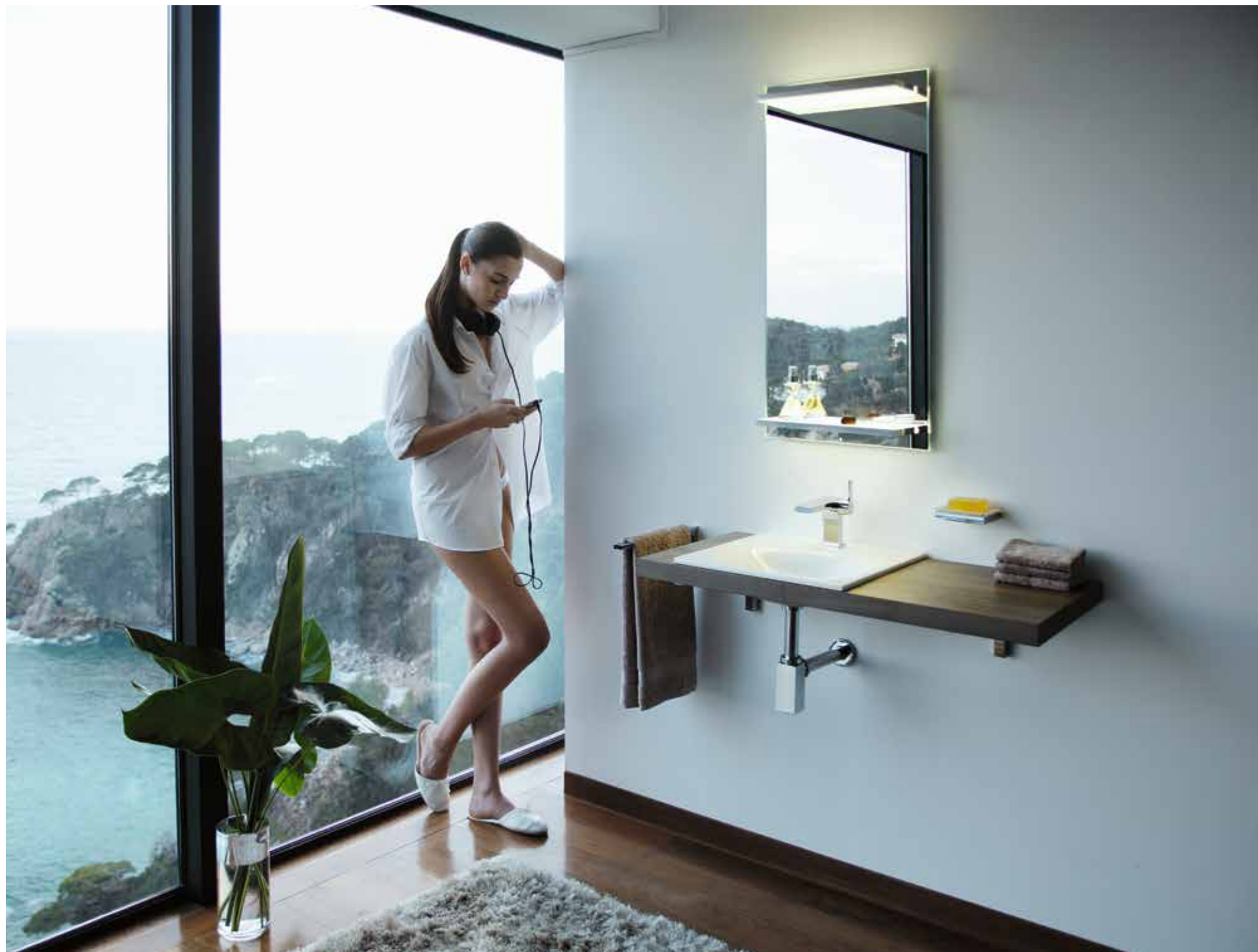

Зеркало с подсветкой для гостевой ванной предлагает настолько же практичную, насколько и элегантную, инновационную функцию: две консоли со светодиодной подсветкой, нижняя поверхность которых одновременно служит в качестве полки для повседневных принадлежностей для ванной.



ВСЕСТОРОННЕ ПРИВЛЕКАТЕЛЬНО

Зеркала с подсветкой также говорят на четком и геометрическом языке форм EDITION 300. Изготавливаясь в разных размерах, они отвечают индивидуальным условиям и полностью без бликов освещают лицо со всех сторон. Это обеспечивают четыре скрытые в раме люминесцентные лампы. Также EDITION 300 предлагает любой размер туалета для гостей. Здесь вертикальное освещение обеспечивает приятный свет.

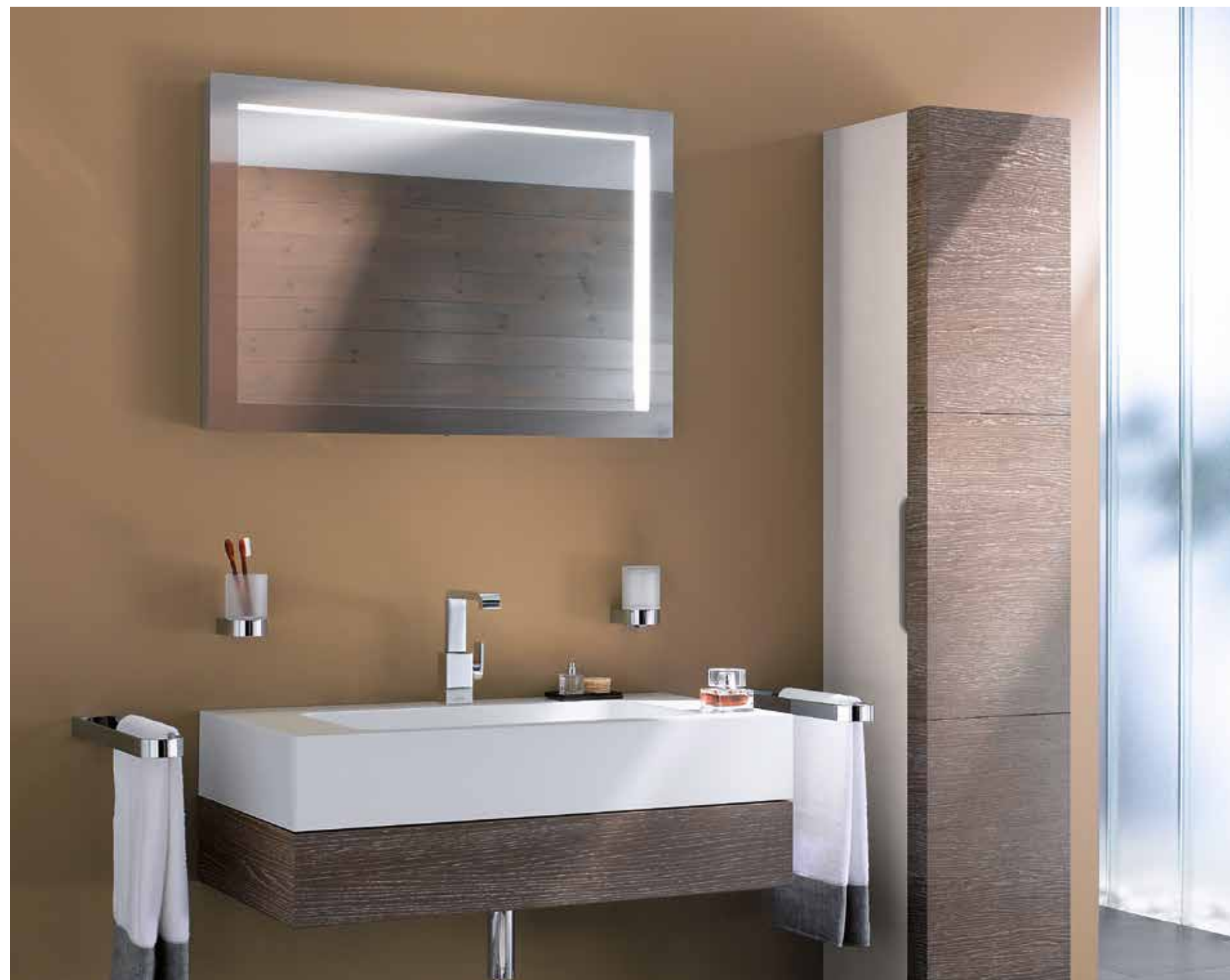

ПРЕКРАСНОЕ ДОПОЛНЕНИЕ

Как и вся продукция KEUCO, хрустальные зеркала и зеркала с подсветкой имеют свою эстетическую и практичную составляющую. В комбинации с мебелью строгих геометрических форм они образуют единое целое. Рама зеркала по цвету идеально соответствует цвету мебели. Лак, который наносится на раму из алюминия обеспечивает дополнительную устойчивость ко внешним воздействиям и простой уход.

В зеркале с подсветкой PLAN используется светодиодная подсветка, интегрированная в верхний край рамы. Благодаря качественному распределению светодиодных модулей обеспечивается идеальное освещение лица. Сенсорная панель управления интегрирована в тонкую раму зеркала. Она позволяет варьировать цвет подсветки, включать или выключать ночник или основное освещение зеркала, а также регулировать интенсивность подсветки. Электроника запоминает последний выбранный сценарий освещения и воспроизводит его при следующем включении. Также опционально возможно оснащение практичной функцией подогрева зеркала.



Подогрев



Цвет
освещения
теплый
белый



Цвет
освещения
дневной
белый свет



Подсветка
умывальника
(снизу)



Основное
освещение и
подсветка стен
(сверху)



Включить/
Выключить





ИСКУССТВО ПРЕКРАСНОГО В СОЗЕРЦАНИИ



Зеркала с подсветкой ELEGANCE адаптируются под ваннe комнаты различных размеров, начиная с гостевых ваннe комнат и заканчивая семейными ваннe комнатами с двойным умывальником. Их закругленные углы гармонично продолжают мягкие линии серии ELEGANCE. Освещение лица и рассеянное освещение ванной можно включать отдельно.



ОСВЕЩЕНИЕ НА ЛЮБОЙ ВКУС



Концепция интерьера ванной комнаты ROYAL 60 также предлагает зеркала с подсветкой непревзойденной эстетичности. Вертикальные ламповые панели могут служить одновременно подсветкой зеркала или всей ванной комнаты.



ХОРОШИЙ ДИЗАЙН ОТРАЖАЕТ ЕГО ВРЕМЯ



Смеситель для умывальника PLAN BLUE и Полочка для мыла PLAN



Зеркала ROYAL REFLEX обрамляют боковые световые модули, равномерно освещающие лицо. Доступны модули шириной до 1300 мм.

Светодиодные модули ROYAL REFLEX 2 излучают теплый белый свет с диапазоном цветовой температуры в 3000 Кельвинов. Дополнительное освещение умывальника делает акцент на смеситель и умывальник. Оба источника света управляются с помощью интеллектуального поворотного переключателя.



МЫ СТРЕМИМСЯ
СОЗДАВАТЬ
БЕЗУПРЕЧНЫЕ
ПРОДУКТЫ



ОБЗОР ПРОДУКЦИИ

EDITION 400

Поверхности:



хром



бронза
полированная



бронза
матовая



никель
полированный



никель
матовый



хром черный
полированный



хром черный
матовый



51508



51504



51504



51502



51502



51502



51505



51509



51515

51508

Смеситель на 1 подводку 80
без гарнитуры слива и донного клапана,
монтаж на 1 отверстие, 90°-кран-букса
с керамическими уплотнителями,
аэратор SLIM SSR M 24 x 1,
угол наклона струи регулируется,
ограничение потока воды до 7,6 л/мин.

51502

Однорычажный смеситель на умывальник 150
с/без гарнитуры слива и
донного клапана 1 1/4 дюйма,
монтаж на 1 отверстие, керамический картридж,
аэратор SLIM SSR M 24 x 1,
угол наклона струи регулируется,
ограничение потока воды до 7,6 л/мин.

51505

Однорычажный смеситель на умывальник 150
с/без гарнитуры слива
и донного клапана 1 1/4 дюйма,
поворотный излив +/- 45°,
монтаж на 1 отверстие, керамический картридж,
аэратор SLIM SSR M 24 x 1,
угол наклона струи регулируется,
ограничение потока воды до 7,6 л/мин.

51504

Однорычажный смеситель на умывальник 80
с/без гарнитуры слива и
донного клапана 1 1/4 дюйма,
монтаж на 1 отверстие, керамический картридж,
аэратор SLIM SSR M 24 x 1,
угол наклона струи регулируется,
ограничение потока воды до 7,6 л/мин.

51502

Однорычажный смеситель на умывальник 240
с/без гарнитуры слива и
донного клапана 1 1/4 дюйма,
монтаж на 1 отверстие, керамический картридж,
аэратор SLIM SSR M 24 x 1,
угол наклона струи регулируется,
ограничение потока воды до 7,6 л/мин.

51509

Однорычажный смеситель на биде
с гарнитурой слива и
донным клапаном 1 1/4 дюйма,
монтаж на 1 отверстие, керамический картридж,
аэратор cache TT M 18,5 x 1,
ограничение потока воды до 7,6 л/мин.

51504

Однорычажный смеситель на умывальник 120
с/без гарнитуры слива
и донного клапана 1 1/4 дюйма,
монтаж на 1 отверстие, керамический картридж,
аэратор SLIM SSR M 24 x 1,
угол наклона струи регулируется,
ограничение потока воды до 7,6 л/мин.

51502

Однорычажный смеситель на умывальник 290
с/без гарнитуры слива
и донного клапана 1 1/4 дюйма,
монтаж на 1 отверстие, керамический картридж,
аэратор SLIM SSR M 24 x 1,
угол наклона струи регулируется,
ограничение потока воды до 7,6 л/мин.

51515

Смеситель на 3 отверстия для умывальника 150
с/без гарнитуры слива
и донного клапана, 1 1/4 дюйма,
монтаж на 3 отверстия, керамический вентиль
регулировки температуры и вентиль напора воды,
аэратор SLIM SSR M 24 x 1,
угол наклона струи регулируется,
ограничение потока воды до 7,6 л/мин.



51516



51520



51524



51530



51530



51545



51571



51572

51572



51573



51574



51527

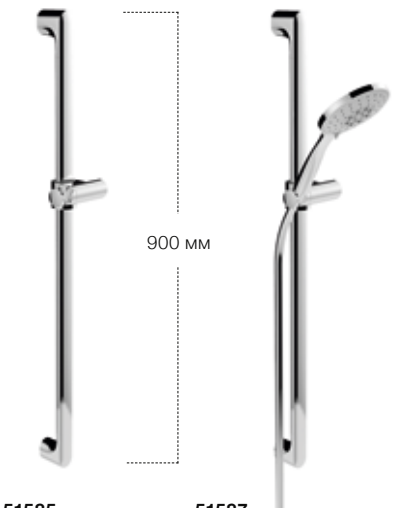

51585

51587

51516
Однорычажный смеситель для умывальника
 для умывальника DN 15, керамический картридж с ограничителем температуры, аэратор SLIM SSR M 24 x 1, угол наклона струи регулируется, расход воды ограничен 7,6 л/мин. Вылет: 187, 219, 265 мм (подходящий монтажный блок арт. 59916 заказывается отдельно)

Внимание:
 при монтаже можно поменять положение рукоятки и излива

51530
Однорычажный смеситель для ванны
 монтаж на 4 отверстия на бортик ванны, керамический вентиль регулировки температуры и вентиль напора воды, аэратор SLIM SSR M 24 x 1, угол наклона струи регулируется, утопляемая стержневидная ручная душевая лейка, с обратным клапаном Вылет: 180, 220 мм (подходящий монтажный блок арт. 51130 заказывается отдельно)

51520
Однорычажный смеситель для ванны
 для наружного монтажа, керамический картридж, с автоматическим переключением ванна/душ, аэратор SLIM SSR M 24 x 1, угол наклона струи регулируется, с обратным клапаном

51530
Однорычажный смеситель для ванны
 монтаж на 3 отверстия на бортик ванны, керамический вентиль регулировки температуры и вентиль напора воды, утопляемая стержневидная ручная душевая лейка, с обратным клапаном (подходящий монтажный блок арт. 51130 заказывается отдельно)

51524
Однорычажный смеситель для душа
 для наружного монтажа, керамический картридж, с обратным клапаном

51545
Излив для ванны DN20
 подходит для всех встраиваемых смесителей Вылет: 152, 202 мм

51571
Однорычажный смеситель для душа
 встраиваемый, готовый комплект состоит из: рычага, гильзы, розетки и функциональной части, подходит для Flexx Voxx (арт. 59970) (Flexx Voxx заказывается отдельно)

51573/51574
Смеситель с термостатом
 встраиваемый, с керамическим запорным вентилем (51573), с керамическим запорным вентилем-переключателем (51574), ограничитель безопасной температуры 38 °C, готовый комплект состоит из: рычага, гильзы, переключателя, розетки и функциональной части, подходит для Flexx Voxx (арт. 59970) (Flexx Voxx заказывается отдельно)

51572
Однорычажный смеситель ванна/душ
 встраиваемый, с/без защитного устройства, готовый комплект состоит из: рычага, гильзы, розетки и функциональной части, подходит для Flexx Voxx (арт. 59970) (Flexx Voxx заказывается отдельно)

51527
Однорычажный смеситель для ванны
 для напольного монтажа к отдельно стоящим ваннам, керамический картридж, с аэратором, в комплекте с ручной душевой стержневидной лейкой и душевым шлангом (1250 мм) и полочкой (Для монтажа обязательно необходимо: монтажный комплект для напольного крепления. номер артикула 51127, заказывается отдельно.)

51585
Штанга для душа
 состоит из:
 – настенной штанги 900 мм
 – передвижного держателя лейки
 – регулировка по высоте с помощью рукоятки, угол наклона регулируется бесступенчато
 – коменсатор для плитки (5 мм)

51587
Душевой гарнитур
 состоит из:
 – настенной штанги с передвижным держателем лейки, 900 мм
 – регулировка по высоте с помощью рукоятки, угол наклона регулируется бесступенчато
 – коменсатор для плитки (5 мм)
 – ручной душевой лейки с нормальной, мягкой и массажной струей
 – душевого шланга, 1600 мм



51580



56080

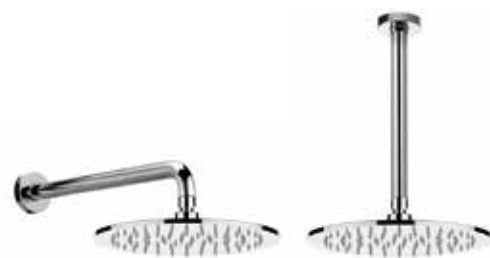

59986/51688



59986/51689



51686/51688



51686/51689



54947



54995



51591

51580

Ручная душевая лейка

с противоизвестковой системой, нормальная, мягкая и массажная струя, Эко-функция насыщения потока воды воздухом, Расход воды: 10 л/мин.

56080

Стержневидная ручная душевая лейка

с нормальной струей

54947

Подсоединение шланга DN 15

подходит для всех встраиваемых смесителей

59986/51688

Верхний душ с настенным подсоединением DN 15

с кронштейном
Расход воды ограничен 15 л/мин.
Вылет: 300, 450 мм
Ø 200 мм
Ø 250 мм
Ø 300 мм

Доступно только с хромированным покрытием

59986/51689

Верхний душ с потолочным подсоединением DN 15

с кронштейном
Расход воды ограничен 15 л/мин.
Вылет: 100, 300 мм
Ø 200 мм
Ø 250 мм
Ø 300 мм

Доступно только с хромированным покрытием

54995

Душевой шланг DN 15

с конической гайкой с обеих сторон и защитой от скручивания
1250, 1600, 2000 мм

51686/51688

Верхний душ с настенным подсоединением DN 15

Ø 180 мм, с кронштейном
Расход воды ограничен 15 л/мин.
Вылет: 300, 450 мм

51686/51689

Верхний душ с потолочным подсоединением DN 15

Ø 180 мм, с кронштейном
Расход воды ограничен 15 л/мин.
Вылет: 100, 300 мм

51591

Настенный держатель душевой лейки

для душевых шлангов с конической гайкой



11501



11507



11510



11514



11515



11518/11519



11520/11522



11521



11549



11550



11552



11555

11501

Полотенцедержатель

600, 800, 1000 мм

11514

Крючок для полотенца

60 мм

11515

Крючок для полотенца

двойной

11521

Кольцо для полотенца

11507

Поручень

350 мм

11518/11519

Полотенцедержатель

двойной, неповоротный
Вылет: 340, 450 мм

11549

Полочка

в комплекте с матовой хрустальной чашей для мелочей

11550

Держатель стакана

в комплекте с хрустальным стаканом

11510

Полочка

с полочкой из кристаллина
Внешний размер:
700 x 120 мм
1050 x 120 мм
1400 x 120 мм

11520/11522

Полотенцедержатель

одинарный, неповоротный
Вылет: 340, 450 мм

11552

Дозатор жидкого мыла

в комплекте с хрустальным стаканом, матовый
Ёмкость: около 150 мл.

11555

Полочка для мыла

в комплекте с хрустальной мыльницей, матовая



11553



11554



11556



11558



11559



11575



11562

11563



11564



11557

11553
Двойной держатель стакана и дозатора мыла
комплект состоит из:
1 x хрустального стакана
1 x дозатора мыла, хрустальная колба, матовая, для жидкого мыла
Объем: около 150 мл.

11558
Полочка для душа
массив алюминия, серебристый анодированный (E6 EV1)

11562
Держатель туалетной бумаги
открытая форма
для рулонов шириной до 120 мм

11563
Запасной держатель для туалетной бумаги

11554
Двойной держатель стакана и чаши для мелочей
комплект состоит из:
1 x хрустального стакана
1 x хрустальной чашечки, матовая

11559
Полочка для душа
массив алюминия, серебристый анодированный (E6 EV1)
с интегрированным стеклочистителем (белый)

11564
Туалетный гарнитур
в комплекте с хрустальной колбой из матового стекла, вставки из акрила, щетки с ручкой и крышкой, запасной головкой ершика

11556
Двойной держатель стакана и мыльницы
комплект состоит из:
1 x хрустального стакана
1 x хрустальной мыльницы, матовая

11575
Полка для полотенец
Настенная декоративная панель из безопасного стекла и полочка из эпоксидированного алюминия
Цвет стекла:
– антрацит глянцевый
– трюфель глянцевый
– кашемир глянцевый
– белый глянцевый
ширина: 600 мм

11557
Угловая полочка для душа
массив алюминия, серебристый анодированный
Внешний размер: 245 x 242 мм

11557
Угловая полочка для душа
массив алюминия, серебристый анодированный, с интегрированным скребком для стекла (белый)
Внешний размер: 245 x 242 мм

Поверхности:



хром

бронза
полированнаябронза
матоваяникель
полированныйникель
матовыйхром черный
полированныйхром черный
матовый

51102



51102



51104



51109



51115



51116

51102
Однорычажный смеситель для умывальника 150
с/без гарнитуры для слива и донного клапана 1¼ дюйма, монтаж на 1 отверстие, керамический картридж, аэратор SLIM SSR M 24 x 1, угол наклона струи регулируется +/- 8°, Расход воды ограничен 7,6 л/мин.

51109
Однорычажный смеситель для биде
с гарнитурой для слива и донным клапаном 1¼ дюйма, монтаж на 1 отверстие, керамический картридж, аэратор cache TT M 18,5 x 1
Расход воды ограничен 7,6 л/мин.

51102
Однорычажный смеситель для умывальника 250
без гарнитуры для слива и донного клапана, монтаж на 1 отверстие, керамический картридж, аэратор SLIM SSR M 24 x 1, угол наклона струи регулируется +/- 8°, Расход воды ограничен 7,6 л/мин.

51115
Смеситель для умывальника на 3 отверстия 150
с/без гарнитуры для слива и донного клапана 1¼ дюйма, монтаж на 3 отверстия, керамический картридж для установки температуры и вентиль для регулировки напора, расход воды ограничен 7,6 л/мин.

51104
Однорычажный смеситель для умывальника 110
с/без гарнитуры для слива и донного клапана 1¼ дюйма, монтаж на 1 отверстие, керамический картридж, аэратор SLIM SSR M 24 x 1, угол наклона струи регулируется +/- 8°, Расход воды ограничен 7,6 л/мин.

51116
Однорычажный смеситель для умывальника
для умывальника керамический картридж с ограничителем температуры аэратор SLIM SSR M 24 x 1 угол наклона струи регулируется +/- 8° расход воды ограничен 7,6 л/мин. (подходящий монтажный блок арт. 51116 заказывать отдельно)

Внимание:
при монтаже можно поменять положение рукоятки и излива



51120



51127



51126



51171



51172

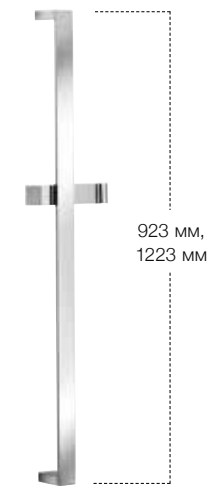

51185



51130



51130



51145



51173



51174

51120

Смеситель для ванны для наружного монтажа с керамическим запорным вентилем-переключателем с керамический картридж, вентиль напора с керамическим картриджом, подсоединение шланга DN 15, (расход воды ограничен 12 л/мин.), с обратным клапаном, штихмасс: 150 +/- 14 мм аэратор M 28 x 1 расход воды ограничен 23 л/мин.

51130

Однорычажный смеситель для ванны монтаж на 4 отверстия на бортик ванны керамический вентиль для установки температуры и вентиль регулировки напора, выдвижная утопляемая стержневидная ручная душевая лейка, с обратным клапаном, вылет: 180, 220 мм (подходящий внутренний блок арт. 51130 заказывается отдельно!)

51127

Однорычажный смеситель для ванны для напольного монтажа к отдельно стоящим ваннам, керамический картридж, в комплекте с ручной душевой стержневидной лейкой и душевым шлангом, 1250 мм (Для монтажа обязательно необходимо: монтажный комплект для напольного крепления. номер артикула 51127, заказывается отдельно.)

51130

Однорычажный смеситель для ванны монтаж на 3 отверстия на бортик ванны керамический вентиль для установки температуры и вентиль регулировки напора, выдвижная утопляемая стержневидная ручная душевая лейка, с обратным клапаном, (подходящий внутренний блок арт. 51130 заказывается отдельно!)

51126

Смеситель с термостатом для душа для наружного монтажа, ручка с ограничением объема 50%, защитная блокировка при 38 °С, с обратным клапаном

51145

Излив для ванны DN20 подходит для всех встраиваемых смесителей вылет: 146, 196 мм

51171

Однорычажный смеситель для душа встраиваемый готовый комплект состоит из рычага, гильзы, розетки и внутренней функциональной части, подходит для Flexx Voxx (арт. 59970) (Flexx Voxx заказываются отдельно)

51173

Смеситель с термостатом для встройки с керамическим запорным вентилем, ограничитель температуры 38 °С, готовый комплект состоит из ручки, гильзы, переключателя, розетки и внутренней функциональной части, подходит для Flexx Voxx (арт. 59970) (Flexx Voxx заказываются отдельно)

51172

Однорычажный смеситель ванна/душ для встройки с защитным устройством и без готовый комплект состоит из рычага, гильзы, переключателя, розетки и внутренней функциональной части, подходит для Flexx Voxx (арт. 59970) (Flexx Voxx заказываются отдельно)

51174

Смеситель с термостатом для встройки с керамическим запорным вентилем-переключателем, ограничитель температуры 38 °С, готовый комплект состоит из ручки, гильзы, переключателя, розетки и внутренней функциональной части, подходит для Flexx Voxx (арт. 59970) (Flexx Voxx заказываются отдельно)

51185

Штанга для душа состоит из:
– настенной штанги, 900 мм
– передвижного держателя лейки
– регулировка высоты с помощью ручки, угол наклона регулируется бесступенчато
– шайбы-компенсатора для плитки (5 мм)

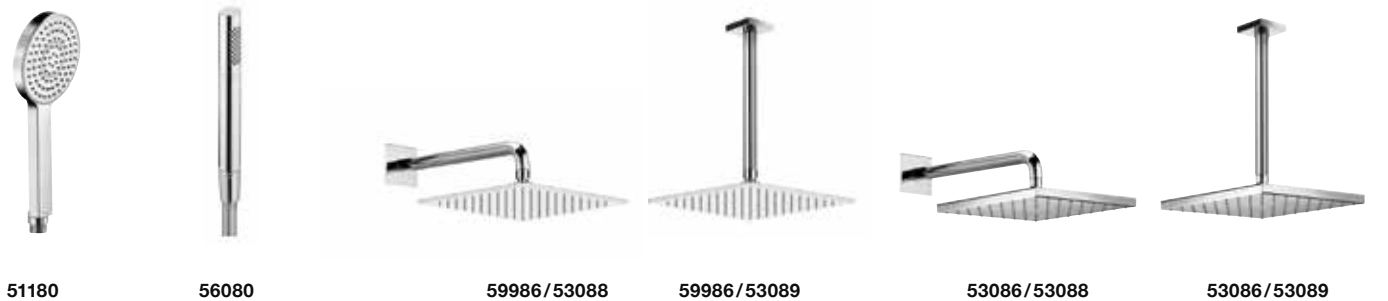

51180

56080

59986/53088

59986/53089

53086/53088

53086/53089



51147

51191



51192



54941



54995

51180
Душевая лейка
с противоизвестковой системой
нормальная струя
поток воды ограничен 12 л/мин.

56080
Стержневидная ручная душевая лейка
с нормальной струей

51147
Подсоединение шланга DN 15
подходит для всех встраиваемых смесителей
с обратным клапаном

51191
Настенный держатель душевой лейки
для шлангов с конической гайкой,
подходит для левого или правого монтажа

59986/53088
**Верхний душ с настенным
подсоединением DN 15**
с кронштейном
Расход воды ограничен 15 л/мин.
Вылет: 300, 450 мм
200 x 200 мм
250 x 250 мм
300 x 300 мм
Доступно только с хромированным покрытием

59986/53089
**Верхний душ с потолочным
подсоединением DN 15**
с кронштейном
Расход воды ограничен 15 л/мин.
Вылет: 100, 300 мм
200 x 200 мм
250 x 250 мм
300 x 300 мм
Доступно только с хромированным покрытием

51192
Подсоединение шланга DN 15
с подсоединением для шланга
для шлангов с конической гайкой
подходит для всех встраиваемых смесителей
с обратным клапаном

53086/53088
**Верхний душ с настенным
подсоединением DN 15**
Ø 180 мм, с кронштейном
Расход воды ограничен 15 л/мин.
Вылет: 300, 450 мм

53086/53089
**Верхний душ с потолочным
подсоединением DN 15**
Ø 180 мм, с кронштейном
Расход воды ограничен 15 л/мин.
Вылет: 100, 300 мм

54941
**Наружный комплект для
запорного вентиля DN 15/DN 20**
состоит из: рукоятки, втулки, розетки
и регулируемого удлинителя
(запорного вентиля DN 15/DN 20
заказываются отдельно)

54995
Душевой шланг DN 15
с конической гайкой с обеих сторон
и защитой от скручивания
1250, 1600, 2000 мм



11101



11107

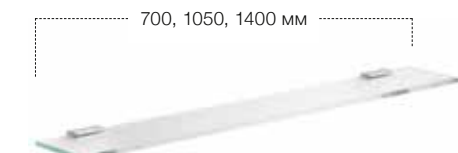

11110



11114

11115



11116



11121



11118/11119



11120/11122



11170

11172

11101
Полотенцедержатель
600, 800, 1000 мм

11114
Крючок для полотенца
47 мм

11115
Крючок для полотенца
двойной, 46 мм

11118/11119
Полотенцедержатель
двойной, неповоротный
Вылет: 340, 450 мм

11107
Поручень
300 мм

11116
Крючок для халата
67 мм

11120/11122
Полотенцедержатель
одинарный, неповоротный
Вылет: 340, 450 мм

11110
Полочка
с полочкой из кристаллина
Внешний размер (Ш x В):
700 x 120 мм
1050 x 120 мм
1400 x 120 мм

11121
Кольцо для полотенца

11170
Полотенцедержатель
для 6 гостевых полотенец (30 x 50 см)

11172
корзина для гостевых полотенец
съёмная,
МДФ, белый лак
Внешний размер (Ш x В x Г): 200 x 350 x 200 мм



11158



11159



11162

11163



11164



11150



11151



11152



11153



11155

11158**Корзинка для душа**

алюминий серебристый анодированный/хром
Внешний размер (Ш x В x Г): 300 x 95 x 67 мм

11164**Туалетный гарнитур**

в комплекте с хрустальной матовой колбой и ершом с рукояткой, запасной головкой ершика

11152**Дозатор жидкого мыла**

в комплекте с хрустальной матовой колбой
Ёмкость: ок. 180 мл

11159**Корзинка для душа**

алюминий серебристый анодированный/хром
со встроенным стеклоочистителем
Внешний размер (Ш x В x Г): 300 x 95 x 67 мм

11150**Держатель стакана**

в комплекте с хрустальным стаканом,
ручная работа

11153**Двойной держатель**

в комплекте из:
– 1 x хрустального стакана, прозрачного,
ручная работа
– 1 x дозатора мыла с колбой из матового хрустала
вместе с насосиком для жидкого мыла
Ёмкость: ок. 180 мл

11162**Держатель туалетной бумаги**

открытая форма
для рулонов шириной до 120 мм

11163**Запасной держатель для туалетной бумаги****11151****Двойной держатель стаканов**

в комплекте с хрустальными стаканами,
ручная работа

11155**Полочка для мыла**

в комплекте со съемной хрустальной мыльницей

Поверхности:



хром



алюминий



сталь



52902



52904



52916



52902



52902



59916

52902**Однорычажный смеситель для умывальника 150**

без декоративной розетки,
подходит к умывальнику из варикора арт. 32960,
без гарнитуры для слива и донного клапана,
монтаж на 1 отверстие, керамический картридж,
аэратор Cache XT PCA M24x1,
расход воды ограничен 7,6 л/мин.

52904**Однорычажный смеситель для умывальника 100**

с/без гарнитуры для слива и донного клапана 1 ¼ дюйма,
монтаж на 1 отверстие, керамический картридж,
аэратор Cache XT PCA M24x1,
расход воды ограничен 7,6 л/мин.

52902**Однорычажный смеситель для умывальника 150**

с/без гарнитуры для слива и донного клапана 1 ¼ дюйма,
монтаж на 1 отверстие, керамический картридж,
аэратор Cache XT PCA M24x1,
расход воды ограничен 7,6 л/мин.

52916**Однорычажный смеситель для умывальника**

для встройки DN 15,
керамический картридж,
аэратор Cache XT PCA M24x1,
расход воды ограничен 7,6 л/мин.
(подходящий монтажный блок арт. 59916
заказывать отдельно)
Вылет: 152, 198 мм

59916**Встраиваемая функциональная часть для однорычажного смесителя для умывальника**

блок для встраивания в стену
Глубина встройки: 70-100 мм



52945



52908



52920



52991



52909



52924



53947

52908**Смеситель на 1 подводку 100**

без гарнитуры для слива и донного клапана, монтаж на 1 отверстие, 90°-кран-букса вправо, керамический картридж, аэратор Cache XT PCA M24x1, расход воды ограничен 7,6 л/мин.

52909**Однорычажный смеситель для биде**

с гарнитурой для слива и донным клапаном 1 ¼ дюйма, монтаж на 1 отверстие, керамический картридж, на шарнире, аэратор Cache XT PCA M24x1, расход воды ограничен 7,6 л/мин.

52945**Излив для ванны DN 20**

подходит для всех встраиваемых смесителей
Вылет: 141 мм

52920**Смеситель для ванны DN 15**

для наружного монтажа, запорный вентиль-перключатель с керамическими шайбами, вентиль смесителя с керамическими шайбами, с обратным клапаном, подсоединение для шланга DN 15, расход воды ограничен 15 л/мин.

52924**Смеситель для душа DN 15**

для наружного монтажа, керамический запорный вентиль, керамический картридж с обратным клапаном, подсоединение для шланга DN 15, расход воды ограничен 15 л/мин.

52991**Настенный держатель душевой лейки**

для шлангов с конической гайкой

53947**Подсоединение шланга DN 15**

подходит для всех встраиваемых смесителей

Поверхность:



хром



53902



53902



53902



53905



сертифицировано



53908

53902**Однорычажный смеситель для умывальника 90**

с/без гарнитуры для слива и донного клапана 1 ¼ дюйма, монтаж на 1 отверстие, керамический картридж и ограничитель температуры аэратор M 24 x 1, угол наклона струи регулируется +/- 8°, Расход воды ограничен 6 л/мин. Высота: 161 мм Вылет: 107 мм

53902**Однорычажный смеситель для умывальника 130**

с/без гарнитуры для слива и донного клапана 1 ¼ дюйма, монтаж на 1 отверстие, керамический картридж и ограничитель температуры аэратор M 24 x 1, угол наклона струи регулируется +/- 8°, Расход воды ограничен 6 л/мин. Высота: 204 мм Вылет: 125 мм

53905**Однорычажный смеситель для умывальника 200**

с/без гарнитуры для слива и донного клапана 1 ¼ дюйма, с поворотным изливом, +/- 60°, монтаж на 1 отверстие, керамический картридж аэратор M 24 x 1 cache Расход воды ограничен 6 л/мин.

53902**Однорычажный смеситель для умывальника 210**

без гарнитуры для слива и донного клапана, монтаж на 1 отверстие, керамический картридж и ограничитель температуры аэратор M 24 x 1, угол наклона струи регулируется +/- 8°, Расход воды ограничен 6 л/мин. Высота: 289 мм Вылет: 140 мм

53908**Смеситель на 1 подводку 200**

без гарнитуры для слива и донного клапана, с поворотным изливом, +/- 60°, монтаж на 1 отверстие, 90° кран-буксы с керамическими уплотнительными шайбами аэратор M 24 x 1 cache



53909



54908



53945



53920



53924



53971



53972



53924



54985

54987

53909**Однорычажный смеситель для биде**

с гарнитурой для слива и донным клапаном 1¼ дюйма, монтаж на 1 отверстие, керамический картридж и ограничитель температуры, аэратор M 24 x 1
Расход воды ограничен 6 л/мин.

53945**Излив для ванны DN20**

подходит для всех встраиваемых смесителей
вылет: 138, 188 мм

54908**Смеситель на 1 подводку 50**

без гарнитуры для слива и донного клапана, монтаж на 1 отверстие, 90° кран-буксы с керамическими уплотнительными шайбами аэратор M 18 x 1

53920**Однорычажный смеситель для ванны DN 15**

для наружного монтажа
Запорный вентиль-переключатель с керамическими шайбами, вентиль смесителя с керамическими шайбами, подсоединение для шланга DN15, расход воды ограничен 12 л/мин.

53924**Смеситель для душа DN 15**

для наружного монтажа
керамический запорный вентиль, керамический картридж с обратным клапаном
подсоединение для шланга DN 15, расход воды ограничен 12 л/мин.

53971**Однорычажный смеситель для душа**

встраиваемый
готовый комплект состоит из рычага, гильзы, розетки и внутренней функциональной части, подходит для Flexx Voxx (арт. 59970)
(Flexx Voxx заказываются отдельно)

53972**Однорычажный смеситель ванна/душ**

для встройки
с защитным устройством и без
готовый комплект состоит из рычага, гильзы, переключателя, розетки и внутренней функциональной части, подходит для Flexx Voxx (арт. 59970)
(Flexx Voxx заказываются отдельно)

53924**Смеситель для душа**

для наружного монтажа
Запорный вентиль-переключатель с керамическими шайбами, вентиль смесителя с керамическими шайбами, с обратным клапаном
насадка верхнего душа поворотная, Ø 180 мм, расход воды ограничен 9 л/мин.
ручная душевая лейка с нормальной, мягкой и массажной струей, с держателем душевой лейки и шлангом, 1600 мм

54985**Штанга для душа**

состоит из:
– настенная штанги, 800 мм
– передвижного держателя лейки
– регулировка высоты с помощью рукоятки, угол наклона регулируется бесступенчато
– шайбы-компенсатора для плитки (5 мм)

54987**Душевой комплект**

состоит из:
– настенная штанги 800 мм с передвижным держателем
– душ.лейки, регулировка высоты с помощью рукоятки, угол наклона регулируется бесступенчато,
– с компенсатором для плитки (5 мм)
– ручная душевая лейка с нормальной, мягкой и массажной струей,
– с душевым шлангом, 1600 мм



51686/51688

51686/51689

54941

54995

53980

54991

53947

51686/51688
Верхний душ с настенным подсоединением DN 15
Ø 180 мм, с кронштейном
Расход воды ограничен 15 л/мин.
вылет: 300, 450 мм

51686/51689
Верхний душ с потолочным подсоединением DN 15
Ø 180 мм, с кронштейном
Расход воды ограничен 15 л/мин.
вылет: 100, 300 мм

53980
Душевая лейка
с противоизвестковой системой функциями:
– нормальная струя
– мягкая струя
– массажная струя

59991
Настенный держатель душевой лейки
для шлангов с конической гайкой,
Угол наклона регулируется бесступенчато
от 20 до 65°
Вылет: 97 мм

54941
Наружный комплект для запорного вентиля DN 15/DN 20
состоит из: рукоятки, втулки, розетки и регулируемого удлинителя (запорного вентиля DN 15/DN 20 заказываются отдельно)

54991
Настенный держатель душевой лейки
для шлангов с конической гайкой

54995
Душевой шланг DN 15
с конической гайкой с обеих сторон и защитой от скручивания
1250, 1600, 2000 мм

53947
Подсоединение шланга DN 15
подходит для всех встраиваемых смесителей

Поверхности:



14901

14907

14910

14911/14914/14916

14913

14918/14919

14921

14922

14955

14901
Полотенцедержатель
600, 800 мм

14907
Поручень
300 мм

14910
Полочка
с полочкой из кристаллина,
нижняя сторона матирована
Внешний размер (Ш x В):
220 x 100 мм
350 x 120 мм
550 x 120 мм

14911
Крючок для полотенца
с упором для дверцы, черный

14913
Планка с крючками
с 4 крючками

14914/14916
Крючок для полотенца

14922
Кольцо для полотенца
небольшой размер

14918/14919
Полотенцедержатель
двойной, поворотный
Вылет: 300, 438 мм

14921
Кольцо для полотенца
большой размер

14955
Полочка для мыла
в комплекте с хрустальной мыльницей

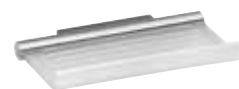

14958



14950



14953



14952



14953



14957

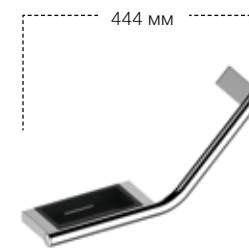

14909



14920



14951



14949



11649



14954

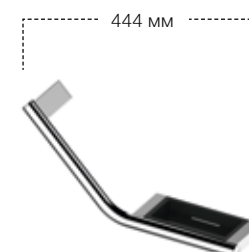

14909



14923



14975

14958

Универсальная полочка
с панелью из хрустального стекла
Поверхность хром, нержавейка или алюминий
серебристый анодированный
(E6 EV1)/хром
Внешний размер (Ш x В): 210 x 115 мм

14952

Дозатор жидкого мыла настольная модель
Ёмкость: ок. 250 мл

14949

Встроенный дозатор жидкого мыла
для установки на умывальнике
или столешнице для умывальника
Ёмкость: ок. 500 мл

14950

Держатель стакана
в комплекте с хрустальным стаканом

14953

Дозатор жидкого мыла настенная модель
Ёмкость: ок. 250 мл

11649

Дозатор жидкой пены
для встройки в столешницу или на умывальник,
вкл. запас жидкой пены (2 x 500 мл)
на выбор есть модель дозатора жидкого мыла
Объем: ок. 500 мл
высота: 93 мм

14953

Дозатор жидкого мыла
в комплекте с хрустальным стаканом, матовый
Ёмкость: ок. 250 мл

14957

Дозатор жидкой пены
опаловое стекло, матовое
вкл. запас жидкой пены (2 x 250 мл)
Ёмкость: ок. 250 мл

14954

Дозатор жидкого мыла
Ёмкость: ок. 1,1 л

14909

Поручень 135°
с мыльницей,
модель правая/левая,
мыльница по выбору: темно-серая (RAL 7021),
светло-серая (RAL 7035) или белая (RAL 9010)

14920

Полотенцедержатель
одинарный, неповоротный
Вылет: 450 мм

14923

Полотенцедержатель
одинарный, неповоротный
Вылет: 340 мм

14951

Дозатор жидкого мыла
в комплекте с держателем
и насосом для жидкого мыла
Ёмкость: ок. 280 мл
Дозировка: ок. 0,5 мл/нажатие

14975

Полка для полотенец
с полочкой из ударопрочного
безопасного стекла
Ширина: 600 мм



14958



14963



14959



14967



04989



14960



14961



14962



04976



14963



14969



14972

14964



14966-14971



14977

04988

14958

Полочка для душа

из 2 частей: металлический корпус и съемная, устойчивая к мылу и ультрафиолету, ударопрочная пластиковая вкладка

14959

Полочка для душа со скребком для стекла

из 3 частей: металлический корпус и съемная, устойчивая к мылу и ультрафиолету, ударопрочная пластиковая вкладка

Пластиковая вкладка и скребок для стекла по выбору: темно-серые (RAL 7021), светло-серые (RAL 7035) или белые (RAL 9010)

14963

Двойной держатель туалетной бумаги

для рулонов шириной 100/120 мм

14967

Бокс для влажных салфеток

с крышкой и корпусом из металла, со съемным внутренним боксом из пластика (светло-серый) для максимального размера упаковки 145 x 102 x 43 мм

04989

Ведро для мусора

в комплекте с внутренней емкостью (темно-серый) и пластиковой крышкой
Вместимость: 5 л

Цвет корпуса/ручки:

хром полированный (нержавеющая сталь полированная)
нержавеющая сталь
алюминий, лакированный
белый, лакированный (RAL 9010)

Цвет крышки:

темно-серый (RAL 7021)
белый (RAL 9010)

14960

Держатель туалетной бумаги

с крышкой,
для рулонов шириной 100/120 мм

04976

Дозатор гигиенических пакетиков

пластик ABS, макс. для 25 гигиенических пакетиков,
вкл. 1 упаковку зап. пакетиков (25 штук)

14972/14964

Туалетный гарнитур

со съемной пластиковой колбой, щёткой с ручкой и запасной головкой ёршика

14961

Держатель туалетной бумаги

с антивандальным замком,
для рулонов шириной 100/120 мм

14963

Запасной держатель для туалетной бумаги

14966

Табличка на дверь

Символ «Женский»

14967

Табличка на дверь

Символ «Мужской»

14968

Табличка на дверь

Символ «Для инвалидов»

14971

Табличка на дверь

Символ «Женский/Мужской»

14962

Держатель туалетной бумаги

открытая форма,
для рулонов шириной 100/120 мм

14969

Держатель туалетной бумаги на несколько рулонов

устанавливается горизонтально или вертикально
для 2 рулонов шириной 100/120 мм

14977

Ведро для мусора

настенное
Вместимость: 3 л

04988

Ведро для мусора

с вынимающимся черным баком,
Вместимость: 5 л



04979



14982



14985



14988



14995



17649



06549



14980



14983



14930/14932



14927



14934



14935



14924/14925



14936/14937



14939



14931/14941



14938



14940

04979

Веревка для белья

в комплекте с настенным держателем, вытягивается до 2,80 м

14985

Дозатор бумажных полотенец

14988

Ведро для мусора

настенное
Вместимость: 30 л

17649

Косметическое зеркало

без подсветки, поворотное на шарнире, регулируется в трех плоскостях

фактор увеличения x 2,5, Ø 190 мм

14982

Табурет

подходит также для влажных помещений
сиденье: белый, темно-серый или светло-серый
Поверхность хром или алюминий серебристый анодированный (E6 EV1)

14995

Фен

с настенным креплением, 230 В
Оснащение:
– выключатель с лампой контроля на настенном креплении
– 3 ступени нагрева макс. до 1800 Вт
– 2 скорости
– кнопка холодного воздуха
– защита от перегрева

06549

Светильник настенный

в комплекте с опаловым матовым стеклом и лампой 2 x 40 Вт (E14)

14980

Складное сиденье

для настенного монтажа
сиденье откидывается вверх, ширина сиденья 360 мм, белый, темно-серый или светло-серый
Поверхность хром или алюминий серебристый анодированный (E6 EV1)

14983

Складное сиденье

для настенного монтажа
мягкое сиденье, откидывается вверх
ширина сиденья 370 мм
белый, темно-серый или светло-серый
Поверхность хром или алюминий лакированный

14930

Штанга для душевой занавески

300–2000 мм

14932

Соединительная штанга

14924

Штанга угловая 90°

для квадратных душевых поддонов

14925

Штанга угловая 90°

для полукруглых душевых поддонов

14931

Соединительный элемент

темно-серый или хром

14941

Комплект штанг к потолку

комплект состоит из:
– 1 настенного крепления
– 1 штанги для душевой занавески
– 1 соединительного элемента, 300-800 мм

14927

Кольцо для занавески

черный или белый

14936/14937

Набор штанг для душевой занавески

для квадратного душевого поддона 800 x 800 мм, состоит из:
– 3 х настенных креплений
– 2 х штанг для душевой занавески, 700 мм
– 1 х штанги угловой 90° для квадратных поддонов
– 1 х опоры к потолку, 400 мм
– 1 х соединительного элемента
– 2 х 10 колец для занавески, белые

14938

Набор штанг для душевой занавески

для полукруглых поддонов 900 x 900 мм, состоит из:
– 3 настенных креплений
– 2 штанг для душевой занавески, 300 мм
– 1 штанги угловой, 90°
– 1 опоры к потолку, 400 мм
– 1 соединительного элемента
– 2 х 10 колец для занавески, белые

14934

Настенное крепление

с заглушкой, для скошенных потолков, плавно переставляется на 10-80°

14935

Настенное крепление

с заглушкой

14939

Набор штанг для душевой занавески

для квадратных душевых поддонов 1000 x 1000 мм/1200 x 1200 мм, состоит из:
– 2 настенных креплений
– 2 штанг для душевой занавески, 900 мм/1100 мм
– 2 угловых штанг, 90°
– 1 х опоры к потолку, 400 мм
– 2 х 10 колец для занавески, белые

14940

Набор штанг для душевой занавески

для квадратных душевых поддонов 1000 x 1000 мм/1200 x 1200 мм, состоит из:
– 2 настенных креплений
– 2 штанг для душевой занавески, 900 мм/1100 мм
– 1 штанги для душевой занавески, 800 мм/1000 мм
– 2 угловых штанг, 90°
– 2 х опоры к потолку, 400 мм
– 3 х 10 колец для занавески, белые

Поставляемые цвета занавесок для душа

белый
PLAN uni/PLAN maxxі

светло-серый
PLAN uni

кремовый «есги»
PLAN uni

трюфель
PLAN uni

антрац
PLAN uni

черны
PLAN uni

пепельн
PLAN Flame CS



14945/14943/14944/14946/14947/34948

14943/14944

Душевая занавеска PLAN uni*

100% тревира, 80 гр/м², плотная, фунгицидная, антибактериальная, антистатическая, каландрированная, стирка при 30 °С, дезинфицируется при 60 °С (доля усадки 1-2%), можно гладить (доля усадки 1-3%), проверено на наличие вредных веществ согл. стандарту Эко-Текс Стандарт 100
Цвета: белый, кремовый «есги», светло-серый, трюфель, антрацит, черный
Длина готовой занавески: 1800, 2000 мм
Ширина: 1400, 2000, 3000 мм

14943/14944

Душевая занавеска PLAN Flame CS*

трудно воспламеняемая согласно DIN 4102/B1 100% тревира, 80 гр/м², плотная, фунгицидная, антибактериальная, антистатическая, каландрированная, стирка при 30 °С, дезинфицируется при 60 °С (доля усадки 1-2%), можно гладить (доля усадки 1-3%), проверено на наличие вредных веществ согл. стандарту Эко-Текс Стандарт 100
Цвета: пепельный
Длина готовой занавески: 1800, 2000 мм
Ширина: 1400, 2000, 3000 мм

14946/14947/34948

Душевая занавеска PLAN maxxі*

100% полиэстер, 75 гр/м², плотная, фунгицидная, антибактериальная, стирка при 30 °С (доля усадки 3%), можно гладить (доля усадки 1-3%), проверено на наличие вредных веществ согл. стандарту Эко-Текс Стандарт 100
Цвета: белый
Длина готовой занавески: 670, 1800, 2000 мм
Ширина: 1400, 1800, 2000, 3000 мм

14945

Душевая занавеска PLAN*

все размеры по заказу
Просьба указывать: материал, цвет, длина и ширина готовой занавески

***Указание по обработке:** с кромкой по бокам, Прочная лента для люверсов из нержавеющей стали, расстояние между люверсами прибл. 20 см, кромка со стальной проволокой подшита на лицевую сторону, 50 г/м, в комплекте с кольцами для занавески, цвет белый.

Указание по размерам: В отношении указанных размеров речь идет о размере готовой занавески. Чтобы занавеска не доставала до дна ванны или до пола, мы рекомендуем: Расстояние от занавески для душа до пола примерно 30 мм. Расстояние между центром штанги и верхней кромкой душевой занавески примерно 40 мм. Ширина занавески должна быть примерно в 1,3-1,5 раз больше длины штанги для занавески.

Поверхности:



хром



алюминий серебристый анодированный (E6 EV1) либо под алюминий



34940



34910

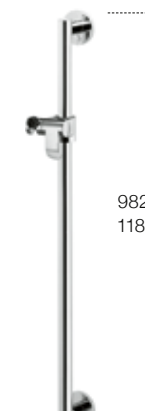

34912



34901

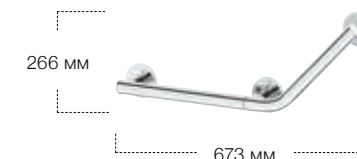

34907

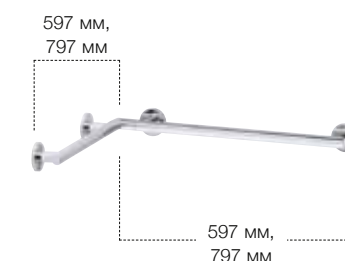

34911

34940

Защита от душевых брызг

для навешивания на поручни, а также поручни вдоль стены и штангу для душа, в комплекте с занавеской для душа Plan maxxі (670 x 800 мм)

34910

Держатель душевой лейки

для душевой штанги, регулируется по высоте

34912

Штанга для душа

в комплекте с держателем лейки
900, 1100 мм

34901

Поручень

для горизонтального или вертикального монтажа
300, 400, 500, 600, 700, 800, 900, 1000, 1100 мм

34907

Поручень угловой 135°

монтируется слева и справа
300, 400 мм

34911

Поручень вдоль стены и ванны

монтируется слева и справа
Внешний размер (Ш x В):
400 x 400 мм
400 x 600 мм
600 x 600 мм



34906



34906

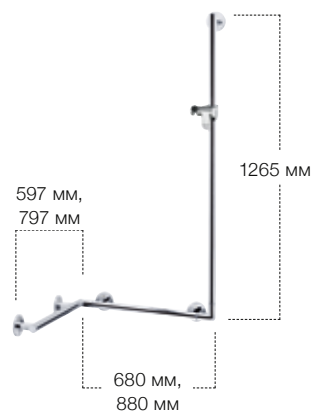

34908



34914

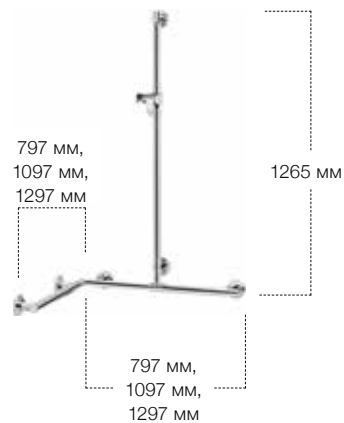

34915



Поверхности:



хром



алюминий серебристый анодированный (E6 EV1) либо под алюминий

Варианты цвета



темно-серый



светло-серый



белый



34981



34979



34983



34982



34906

Поручень угловой 90°

для использования в качестве штанги для душа, в комплекте с держателем лейки монтируется слева и справа Внешний размер (Ш x В): 400 x 1100 мм

34908

Поручень вдоль стены и штанга для душа

в комплекте с держателем лейки монтируется слева и справа Внешний размер (Ш x В x Г):
400 x 400 x 1100 мм
400 x 600 x 1100 мм
600 x 400 x 1100 мм
600 x 600 x 1100 мм

34906

Поручень угловой 90°

монтируется слева и справа Внешний размер (Ш x В): 300 x 600 мм

34914

Поручень вдоль стены и штанга для душа

в комплекте с держателем лейки расположение душевой штанги перед монтажом произвольное Внешний размер (Ш x В x Г):
600 x 600 x 1100 мм
600 x 900 x 1100 мм
900 x 600 x 1100 мм
900 x 900 x 1100 мм
900 x 1100 x 1100 мм
1100 x 900 x 1100 мм

34915

Поручень вдоль стены и штанга для душа

в комплекте с держателем лейки расположение душевой штанги перед монтажом произвольное Внешний размер (Ш x В x Г):
600 x 600 x 1100 мм
600 x 900 x 1100 мм
900 x 600 x 1100 мм
900 x 900 x 1100 мм
900 x 1100 x 1100 мм
1100 x 900 x 1100 мм

34979

Спинка для сиденья

для использования в туалете, состоит из настенной штанги (600 мм) и спинки для сиденья

34983

Складное сиденье

для настенного монтажа сиденье откидывается вверх, Сиденье: 360 мм

Поверхность хром или алюминий, лак

34981

Складное сиденье

для навешивания на поручни, а также поручни вдоль стены и штангу для душа, сиденье откидывается вверх, Сиденье: 360 мм

34982

Складное сиденье

для настенного монтажа сиденье откидывается вверх, Сиденье: 360 мм

Варианты цветов (поручни)



34902



34903



34902



34904



34905



34962

34964

34902
Складной поручень для умывальника
откидывается наверх,
исполнение с ограничением хода
верх поручня имеет пластиковую оболочку
Вылет: 650 мм

34904
Настенный поручень для умывальника
не откидывается,
верх поручня имеет пластиковую оболочку
Вылет: 450/650 мм

34903
Складной поручень для туалета*
откидывается наверх,
исполнение с ограничением хода
верх поручня имеет пластиковую оболочку,
со съемным держателем туалетной бумаги
(с роликовым ограничителем)
Вылет: 700/850 мм

34905
Настенный поручень для туалета*
не откидывается,
верх поручня имеет пластиковую оболочку,
со съемным держателем туалетной бумаги
(с роликовым ограничителем)
Вылет: 700/850 мм

34902
Панель
для крепежных отверстий у откидных
и настенных поручней

34962
Держатель туалетной бумаги
для монтажа на угловых поручнях

34964
Туалетный гарнитур
с пластиковой колбой, ершом с удлиненной
ручкой и запасной головкой ершика

Поверхности:



хром/
алюминий лак
(RAL 9006)



хром/
белый лак
(RAL 9010)



44988

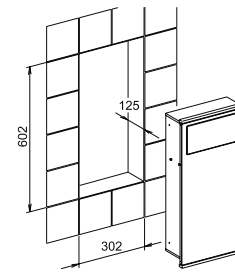
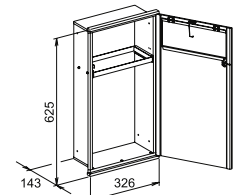

44964

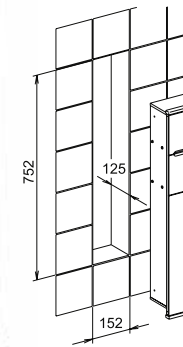
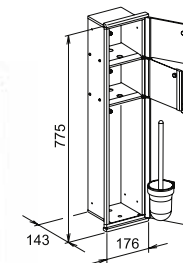

44976

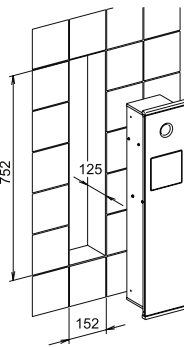
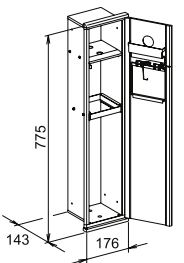

44988
Модуль для умывальника 1
в комплекте из:
– емкости для мусора

44964
Модуль для WC 1
в комплекте из:
– туалетного ершика
– бумагодержателя
– отсека для запасного рулона

44976
Модуль для WC 2
в комплекте из:
– дозатора гигиенических пакетов
(вкл. первоначальную комплектацию пакетами)
– емкости для сбора использованных пакетов

* со встроенным радиоуправляемым смывом для туалета (направо/налево), подходит для Geberit, Grohe, Sanit, Tesc и Viega.

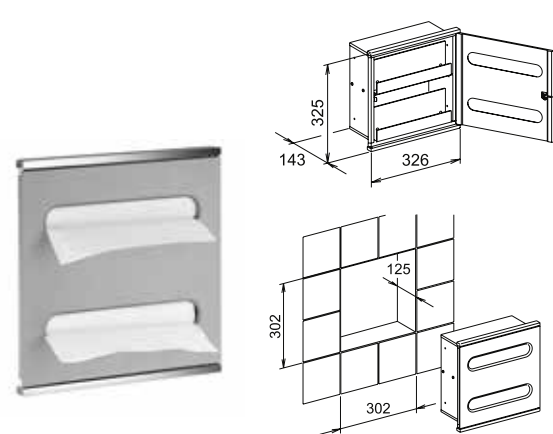

44985

44985
Модуль для умывальника 2
 в комплекте из:
 – 2 дозаторов бумажных полотенец
 (предназначены для 100 бумажных полотенец
 формата 25 x 23 см в сложенном виде)

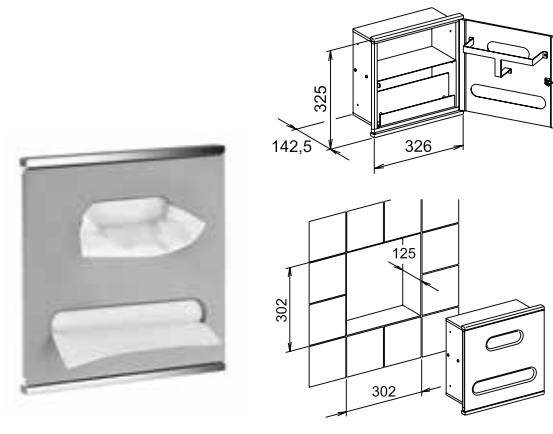

44977

44977
Модуль для умывальника 3
 в комплекте из:
 – адаптора для упаковки Kleenexbox (макс. 150 шт.)
 – дозатора бум. полотенец
 (предназначен для 100 бумажных полотенец
 формата 25 x 23 см в сложенном виде)

Поверхность:

хром



51602



51604



51608

51602
Однорычажный смеситель для умывальника 120
 с/без гарнитуры для слива и донного клапана 1¼ дюйма, монтаж на одно отверстие, керамический картридж, аэратор М 24 x 1, расход воды ограничен 7,6 л/мин.

51604
Однорычажный смеситель для умывальника 90
 с/без гарнитуры для слива и донного клапана 1¼ дюйма, монтаж на одно отверстие, керамический картридж, аэратор М 24 x 1, расход воды ограничен 7,6 л/мин.

51608
Смеситель на 1 подводку 90
 без гарнитуры для слива и донного клапана, монтаж на одно отверстие, 90° кран-буксы с керамическими уплотнительными шайбами



SENSOR

51611



51601

51611
Сенсорный смеситель на умывальник 120
 с/без гарнитуры для слива и донного клапана 1¼ дюйма, монтаж на одно отверстие, инфра-красный датчик, ручная остановка воды на время чистки, с регулировкой температуры, аэратор М 24 x 1, на выбор модель на батарейках или от сети

51601
Удлинение для однорычажного смесителя на умывальник
 подходит для однорычажных смесителей 51602, 51604, 51608, 51611 и 51613

Внимание: однорычажный смеситель на умывальник заказывается отдельно!



SENSOR

51613



51616

51613
Сенсорный смеситель на умывальник 120
 без гарнитуры для слива и донного клапана, монтаж на одно отверстие, инфра-красный датчик, ручная остановка воды на время чистки, с регулировкой температуры, аэратор М 24 x 1, на выбор модель на батарейках или от сети

51616
Однорычажный смеситель для умывальника
 для умывальника DN 15 керамический картридж с ограничителем температуры аэратор SLIM SSR М 24 x 1 угол наклона струи регулируется (подходящий монтажный блок арт. 51116 заказывать отдельно)

Внимание:
 при монтаже можно поменять положение рукоятки и излива.



51620

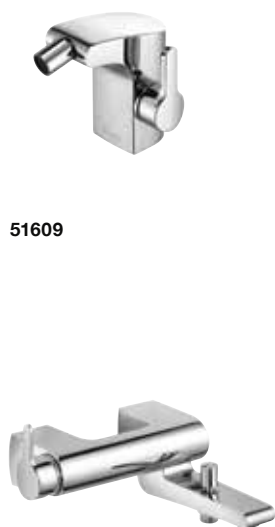

51609

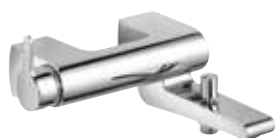

51620



51645



51630



51624



51624



51626



51626

51620

Однорычажный смеситель ванна/душ с верхним душем
для наружного монтажа
керамический картридж,
с автоматическим переключением «ванна/душ»,
с обратным клапаном
насадка верхнего душа поворотная, Ø 180 мм,
ручная душевая лейка с
нормальной, мягкой и массажной струей,
с держателем душевой
лейки и шлангом, 16000 мм

51609

Однорычажный смеситель для биде
с гарнитурой для слива и донным
клапаном 1¼ дюйма,
монтаж на 1 отверстие, керамический картридж
аэрактор M 24x1

51620

Однорычажный смеситель для ванны DN 15
для наружного монтажа
керамический картридж,
с автоматическим переключением «ванна/душ»,
с обратным клапаном

51645

Излив для ванны DN20
подходит для всех встраиваемых смесителей
вылет: 173, 223 мм

51630

Однорычажный смеситель ванна/душ
монтаж на бортик ванны на 4 отверстия
керамический картридж,
с автоматическим переключением «ванна/душ»,
с обратным клапаном
утопленная вниз душевая лейка

51624

Однорычажный смеситель для душа с верхней душ.насадкой
для наружного монтажа
керамический картридж,
насадка верхнего душа поворотная,
с обратным клапаном
насадка верхнего душа поворотная, Ø 180 мм,
ручная душевая лейка с нормальной,
мягкой и массажной струей, с держателем
душевой лейки и шлангом, 1600 мм

51624

Однорычажный смеситель для душа DN15
для наружного монтажа
керамический картридж, с обратным клапаном

51626

Смеситель с термостатом для душа
для наружного монтажа, рукоятка
с ограничением объема 50%,
защитная блокировка при 38 °С,
с обратным клапаном

51626

Смеситель с термостатом и верхней душевой насадкой
для наружного монтажа
защитная блокировка при 38 °С,
насадка верхнего душа поворотная,
с обратным клапаном
насадка верхнего душа поворотная, Ø 180 мм,
ручная душевая лейка с нормальной,
мягкой и массажной струей, с держателем
душевой лейки и шлангом, 1600 мм



51671



51672



51686/51689



51686/51688



51673



51674



51680



54995

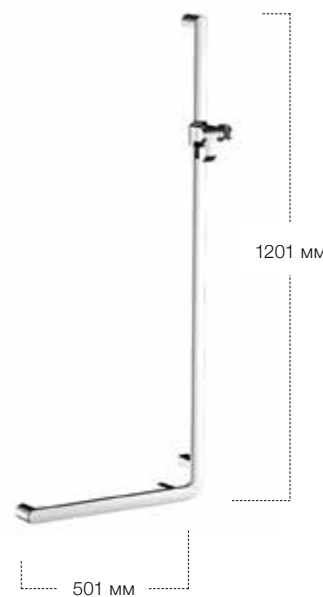

31606



31614



51685

51687



59991



54991



54941



54947

51671 Однорычажный смеситель для душа

встраиваемый
готовый комплект состоит из рычага, гильзы, розетки и внутренней функциональной части, подходит для Flexx Voxh (арт. 59970) (Flexx Voxh заказываются отдельно)

51673/51674 Смеситель с термостатом

для встройки
с керамическим запорным вентилем (51673), с керамическим запорным вентилем-переключателем (51674), ограничитель температуры 38 °С, готовый комплект состоит из рукоятки, гильзы, переключателя, розетки и внутренней функциональной части, подходит для Flexx Voxh (арт. 59970) (Flexx Voxh заказываются отдельно)

51672 Однорычажный смеситель ванна/душ

для встройки
с защитным устройством и без
готовый комплект состоит из рычага, гильзы, переключателя, розетки и внутренней функциональной части, подходит для Flexx Voxh (арт. 59970) (Flexx Voxh заказываются отдельно)

51686/51689 Верхний душ с потолочным подсоединением DN 15

Ø 180 мм, с кронштейном
Расход воды ограничен 15 л/мин.
вылет: 100, 300 мм

51686/51688 Верхний душ с настенным подсоединением DN 15

Ø 180 мм, с кронштейном
Расход воды ограничен 15 л/мин.
вылет: 300, 450 мм

51680 Душевая лейка

с противоизвестковой системой функциями:
– нормальная струя
– мягкая струя

54995 Душевой шланг DN 15

с конической гайкой с обеих сторон и защитой от скручивания
1250, 1600, 2000 мм

31606 Поручень угловой 90°

для использования в качестве штанги для душа, в комплекте с держателем лейки монтируется слева и справа
Внешний размер (Ш x В): 400 x 1100 мм

59991 Настенный держатель душевой лейки

для шлангов с конической гайкой,
Угол наклона регулируется бесступенчато от 20 до 65°
Вылет: 97 мм

54991 Настенный держатель душевой лейки

для шлангов с конической гайкой

31614 Поручень вдоль стены и штанга для душа

в комплекте с держателем лейки
расположение душевой штанги перед монтажом произвольное
Внешний размер (Ш x В x Г):
600 x 1100 мм
800 x 1100 мм
1000 x 1100 мм

54941 Наружный комплект для запорного вентиля DN 15/DN 20

состоит из: рукоятки, втулки, розетки и регулируемого удлинителя (запорного вентиля DN 15/DN 20 заказываются отдельно)

54947 Подсоединение шланга DN 15

подходит для всех встраиваемых смесителей

51685 Штанга для душа

состоит из:
– настенная штанги, 900 мм
– передвижного держателя лейки
– регулировка высоты с помощью рукоятки, угол наклона регулируется бесступенчато
– шайбы-компенсатора для плитки (5 мм)

51687 Душевой комплект

состоит из:
– настенная штанги с передвижным держателем, 900 мм
– душ.лейки, регулировка высоты с помощью рукоятки, угол наклона регулируется бесступенчато,
– с компенсатором для плитки (5 мм)
– ручная душевая лейка с нормальной и мягкой струей
– с душевым шлангом, 1600 мм



11601

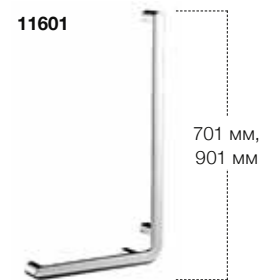

31606



11618/11620

11601
Полотенцедержатель
400, 600, 800, 1000 мм

31606
Поручень угловой 90°
монтируется слева и справа
Внешний размер (Ш x В):
300 x 600 мм
400 x 800 мм

11618/11620
Полотенцедержатель
двойной, поворотный
Вылет: 340, 450 мм



11607



11610



11621

11607
Поручень
300 мм

11610
Полочка
на выбор из хрустального стекла
или кристаллина
Внешний размер (Ш x В x Г):
360 x 131 x 10 мм
600 x 131 x 10 мм
700 x 131 x 10 мм
950 x 131 x 10 мм

11621
Кольцо для полотенца
Вылет: 95 мм



31601



11613 /11614

11615/11616



11649

31601
Поручень
400, 500, 600, 700, 800, 900, 1000, 1100 мм

11613/11614
Крючок для полотенца
двойной, 34 мм

11615
Крючок для полотенца
59 мм

11616
Крючок для халата
82 мм

11649
Дозатор жидкой пены
для встройки в столешницу или на умывальник,
вкл. запас жидкой пены (2 x 500 мл)
на выбор есть модель дозатора жидкого мыла
Объем: ок. 500 мл
высота: 93 мм



11650



11654



11655

11650
Держатель стакана/
Держатель стакана настольная модель
в комплекте с хрустальным стаканом, матовый

11654
Дозатор жидкого мыла/
Дозатор жидкого мыла настольная модель
опаловое матовое стекло,
Ёмкость: ок. 220 мл

11655
Полочка для мыла/
полочка для мыла настольная
в комплекте со съемной хрустальной мыльницей,
матовая



11652



11657



11675

11652
Дозатор жидкого мыла
в комплекте с верхний стаканчик из
пластика, матовый
для жидкого мыла, предназначена для
душевой зоны
Ёмкость: ок. 180 мл

11652
Дозатор жидкого мыла
в комплекте с хрустальным стаканом, матовый
Ёмкость: ок. 180 мл

11657
Угловая корзинка для губки
металлическая коробка и вынимающаяся
пластиковая вставка
белый или антрацит
Внешний размер (Ш x В x Г): 180 x 180 x 70 мм

11675
Полка для полотенца
620 мм



11653



11658



17676

17677

11653
Дозатор пены/
дозатор пены настольная модель
опаловое матовое стекло
вкл. запас жидкой пены (2 x 250 мл)
Ёмкость: ок. 220 мл

11658
Корзинка для губки
металлическая коробка и вынимающаяся
пластиковая вставка
белый или антрацит
Внешний размер (Ш x В x Г): 239 x 105 x 70 мм

17676
Косметическое зеркало
с подсветкой, настенная модель, на выбор
с прямым подключением на стене или
спиралевидным кабелем и штекером
1 x 8 Вт энергосберегающая лампа для розетки,
фактор увеличения x 5, Ø 207 мм

17677
Косметическое зеркало
с подсветкой, настольное,
с электр. кабелем и вилкой (1,70 м),
1 x 8 Вт энергосберегающая лампа
фактор увеличения x 5, Ø 207 мм



11660



11669



01680

11660
Держатель туалетной бумаги
с крышкой,
для рулонов шириной 100/120 мм

11669
Туалетный гарнитур
в комплекте с хрустальной колбой, матовой,
с щеткой и запасной головкой ёршика

01680
Складное сиденье
с пластиковым сиденьем, белое



11664



11667



11682

11664
Туалетный гарнитур
с крышкой,
пластиковая непрозрачная колба,
с щеткой и запасной головкой ёршика

11667
Контейнер из фарфора
для влажных салфеток, белый

11682
Табурет
не предназначен для душевой



11662



11663



11692

11662
Держатель туалетной бумаги
открытая форма,
для рулонов шириной 100/120 мм

11663
Запасной держатель для туалетной бумаги

11692
Светильник настенный
на выбор для горизонтального или
вертикального монтажа, фронтальный
контур зеркальный, подсветка со всех
сторон, включается отдельно,
в т.ч. и от общего выключателя,
люминесцентные лампы
Освещение/Внешний размер (Ш x В x Г):
2 x 14 Вт T5/700 x 70 x 66 мм
2 x 21 Вт T5/950 x 70 x 66 мм

Поверхность:



хром



52702



53971

52702
Однорычажный смеситель для умывальника 120
с/без гарнитуры для слива и донного
клапана 1¼ дюйма,
монтаж на одно отверстие,
керамический картридж
аэратор SLIM SSR M 24 x 1
угол наклона струи регулируется
расход воды ограничен 6 л/мин.

53971
Однорычажный смеситель для душа
встраиваемый
готовый комплект состоит из рычага, гильзы,
розетки и внутренней функциональной части,
подходит для Flexx Voxx (арт. 59970)
(Flexx Voxx заказываются отдельно)



52704



53972

52704
Однорычажный смеситель для умывальника 100
с/без гарнитуры для слива и донного
клапана 1¼ дюйма,
монтаж на одно отверстие,
керамический картридж
аэратор SLIM SSR M 24 x 1
угол наклона струи регулируется
расход воды ограничен 6 л/мин.

53972
Однорычажный смеситель ванна/душ
для встройки
с защитным устройством и без
готовый комплект состоит из рычага, гильзы,
переключателя,
розетки и внутренней функциональной части,
подходит для Flexx Voxx (арт. 59970)
(Flexx Voxx заказываются отдельно)



51645

51645
Излив для ванны DN20
подходит для всех встраиваемых смесителей
вылет: 173, 223 мм



51686/51688



51686/51689



54995



12701

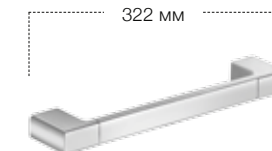

12707



52785

52787



51680



54941



12710



12713



12715



54991



59991



54947



12718/12719



12720/12722



12721

51686/51688
Верхний душ с настенным подсоединением DN 15
Ø 180 мм, с кронштейном
Расход воды ограничен 15 л/мин.
Вылет: 300, 450 мм

52785
Штанга для душа
состоит из:
– настенной штанги, 900 мм
– передвижного держателя лейки
– регулировка высоты с помощью рукоятки,
 угол наклона регулируется бесступенчато
– шайбы-компенсатора для плитки (5 мм)

52787
Душевой комплект
состоит из:
– настенной штанги, 900 мм
– передвижного держателя лейки
– регулировка высоты с помощью рукоятки,
 угол наклона регулируется бесступенчато
– шайбы-компенсатора для плитки (5 мм)
– ручная душевая лейка с нормальной
 и мягкой струей
– с душевым шлангом, 1600 мм

51686/51689
Верхний душ с потолочным подсоединением DN 15
Ø 180 мм, с кронштейном
Расход воды ограничен 15 л/мин.
Вылет: 100, 300 мм

51680
Душевая лейка
с противозависимой системой функциями:
– нормальная струя
– мягкая струя

54991
Настенный держатель душевой лейки
для шлангов с конической гайкой

59991
Настенный держатель душевой лейки
для шлангов с конической гайкой,
Угол наклона регулируется бесступенчато
от 20 до 65°
Вылет: 97 мм

54995
Душевой шланг DN 15
с конической гайкой с обеих сторон
и защитой от скручивания
1250, 1600, 2000 мм

54941
Наружный комплект для запорного вентиля DN 15/DN 20
состоит из: рукоятки, втулки, розетки
и регулируемого удлинителя
(запорного вентиля DN 15/DN 20
заказываются отдельно)

54947
Подсоединение шланга DN 15
подходит для всех встраиваемых смесителей

12701
Полотенцедержатель
400, 600, 800 мм

12710
Полочка
с полочкой из кристаллина
Внешний размер (Ш x В):
500 x 120 мм
650 x 120 мм
800 x 120 мм
1000 x 120 мм
1300 x 120 мм

12718/12719
Полотенцедержатель
двойной, неповоротный
Вылет: 340, 450 мм

12707
Поручень
300 мм

12713
Крючок для полотенца
двойной

12720/12722
Полотенцедержатель
одинарный, неповоротный
Вылет: 340, 450 мм

12715
Крючок для полотенца

12721
Кольцо для полотенца



12750



12752



12755



12760



12762



12764



12769



04969



12757



12758



12759



12763



12785



12788

12750

Держатель стакана

в комплекте с хрустальным стаканом

12757

Угловая корзинка для душаметаллическая коробка и вынимающаяся
пластиковая вставка
белый или антрацит
Внешний размер (Ш x В x Г): 180 x 180 x 80 мм

12752

Дозатор жидкого мылаверхний стаканчик из пластика, матовый
белый или антрацит
Ёмкость: ок. 180 мл

12758

Корзинка для душаметаллическая коробка и вынимающаяся
пластиковая вставка
белый или антрацит
Внешний размер (Ш x В x Г): 240 x 110 x 80 мм

12755

Полочка для мыла

в комплекте с хрустальной мыльницей

12759

Корзинка для душаметаллическая коробка и вынимающаяся
пластиковая вставка
белый или антрацит
со встроенным стеклоочистителем
Внешний размер (Ш x В x Г): 240 x 110 x 91 мм

12760

Держатель туалетной бумагис крышкой,
для рулонов шириной 100 мм

12762

Держатель туалетной бумагиоткрытая форма,
для рулонов шириной 120 мм

12763

Запасной держатель для туалетной бумаги

12764

туалетный гарнитурс крышкой,
пластиковая колба, с щеткой с ручкой
и запасной головкой ёршика
белый или антрацит

12769

туалетный гарнитурс крышкой,
пластиковая колба, с щеткой с ручкой
и запасной головкой ёршика
белый или антрацит

12785

Дозатор бумажных полотенецнастенный
белый или антрацит
с зеркальной дверцей

04969

туалетный гарнитурнапольная модель, с крышкой,
пластиковая колба, с щеткой с ручкой
и запасной головкой ёршика
белый или антрацит

12788

Ведро для мусоранастенное
белый или антрацит
Вместимость: 25 л

Поверхности:

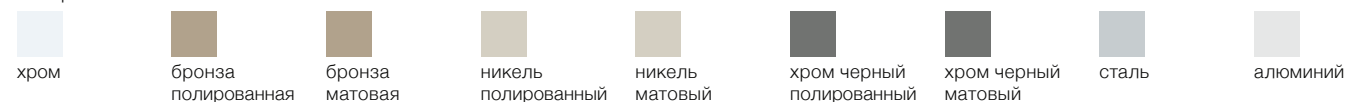

ОДНОРЫЧАЖНЫЙ СМЕСИТЕЛЬ



1 ПОТРЕБИТЕЛЬ

Вывод для шланга



Вывод для шланга с держателем лейки



2 ПОТРЕБИТЕЛЯ

Вентиль-переключатель на 2 положения



Вентиль-переключатель на 2 положения с выводом для шланга



Вентиль-переключатель на 2 положения с выводом для шланга и держателем лейки



3 ПОТРЕБИТЕЛЯ

Вентиль-переключатель на 3 положения



Вентиль-переключатель на 3 положения с выводом для шланга



Вентиль-переключатель на 3 положения с выводом для шланга и держателем лейки



Все запорные вентили-переключатели доступны также с ручкой IXMO Comfort.

ТЕРМОСТАТ



1 ПОТРЕБИТЕЛЬ

Запорный вентиль



Запорный вентиль с выводом для шланга



Запорный вентиль с выводом для шланга и держателем лейки



2 ПОТРЕБИТЕЛЯ

Вентиль-переключатель на 2 положения



Вентиль-переключатель на 2 положения с выводом для шланга



Вентиль-переключатель на 2 положения с выводом для шланга и держателем лейки



Встраиваемый запорный вентиль и переключатель на 2 положения



Встраиваемый запорный вентиль и переключатель на 2 положения с выводом для шланга



Встраиваемый запорный вентиль и переключатель на 2 положения с выводом для шланга и держателем лейки



3 ПОТРЕБИТЕЛЯ

Вентиль-переключатель на 3 положения



Вентиль-переключатель на 3 положения с выводом для шланга



Вентиль-переключатель на 3 положения с выводом для шланга и держателем лейки



Встраиваемый запорный вентиль и переключатель на 3 положения



Встраиваемый запорный вентиль и переключатель на 3 положения с выводом для шланга



Встраиваемый запорный вентиль и переключатель на 3 положения с выводом для шланга и держателем лейки





59551
Встраиваемый однорычажный смеситель DN 15

Керамический картридж с ограничителем температуры
Наружный комплект состоит из: рукоятки, гильзы, розетки (круглой или квадратной) и функциональной части, подходящей к встраиваемой функциональной части арт. 59551/000070



59551
Встраиваемая функциональная часть для однорычажного смесителя DN 15

блок для встраивания в стену



59553
Встраиваемый смеситель с термостатом DN 15

Наружный комплект состоит из: рукоятки, гильзы, розетки (круглой или квадратной), подходит для встраиваемой функциональной части арт. 59553/000070



59553
Встраиваемая функциональная часть для термостата DN 15

блок для встраивания в стену



59547
Выход для шланга DN 15

с круглой или квадратной розеткой, с обратным клапаном
Вылет: 55 мм



59592
Выход для шланга с держателем лейки DN 15

для шлангов с конической гайкой с круглой или квадратной розеткой, с обратным клапаном



59541
Встраиваемый запорный вентиль DN 15

наружный комплект состоит из: рукоятки, гильзы, розетки (круглой или квадратной) и запорного вентиля подходит к функциональной части арт. 59541/000070



59541
Встраиваемая функциональная часть с запорным вентилем DN 15

блок для встраивания в стену



59541
Встраиваемый запорный вентиль с выводом для шланга DN 15

наружный комплект состоит из: рукоятки, корпуса, розетки (круглой или квадратной) и запорного вентиля с обратным клапаном подходит к функциональной части арт. 59541/000170



59541
Встраиваемая функциональная часть с запорным вентилем и выводом для шланга DN 15

блок для встраивания в стену



59541
Встраиваемый запорный вентиль с выводом для шланга и держателем лейки DN 15

Наружный комплект состоит из: рукоятки, гильзы, розетки (круглой или квадратной) и запорного вентиля, с обратным клапаном, подходит к запорного вентиля части арт. 59541/000170



59541
Встраиваемая функциональная часть с запорным вентилем и выводом для шланга DN 15

блок для встраивания в стену



59556
Встраиваемый вентиль-переключатель на 2 положения DN 15

Наружный комплект состоит из: рукоятки, гильзы, розетки (круглой или квадратной) и вентиля-переключателя, подходит для встраиваемой функциональной части арт. 59556/000070



59556
Встраиваемая функциональная часть для вентиля-переключателя на 2 положения DN 15

блок для встраивания в стену



59556
Встраиваемый вентиль-переключатель на 2 положения с выводом для шланга DN 15

Наружный комплект состоит из: рукоятки, корпуса, розетки (круглой или квадратной) и вентиля-переключателя, с обратным клапаном подходит для встраиваемой функциональной части арт. 59556/000170



59556
Встраиваемая функциональная часть для вентиля-переключателя на 2 положения с выводом для шланга DN 15

блок для встраивания в стену



59556
Встраиваемый вентиль-переключатель на 2 положения с выводом для шланга и держателем лейки DN 15

Наружный комплект состоит из: рукоятки, корпуса, розетки (круглой или квадратной) и вентиля-переключателя, с обратным клапаном, подходит для встраиваемой функциональной части арт. 59556/000170



59556
Встраиваемая функциональная часть для вентиля-переключателя на 2 положения с выводом для шланга DN 15

блок для встраивания в стену



59557
Встраиваемый запорный вентиль и переключатель на 2 положения DN 15

Наружный комплект состоит из: рукоятки, гильзы, розетки (круглой или квадратной) и запорного вентиля-переключателя, подходит для встраиваемой функциональной части арт. 59556/000070



59556
Встраиваемая функциональная часть для вентиля-переключателя на 2 положения DN 15

блок для встраивания в стену



59557
Встраиваемый запорный вентиль и переключатель на 2 положения с выводом для шланга DN 15

Наружный комплект состоит из: рукоятки, корпуса, розетки (круглой или квадратной) и запорного вентиля-переключателя, с обратным клапаном, подходит для встраиваемой функциональной части арт. 59556/000070



59556
Встраиваемая функциональная часть для вентиля-переключателя на 2 положения с выводом для шланга DN 15

блок для встраивания в стену



59557
Встраиваемый запорный вентиль и переключатель на 2 положения с выводом для шланга и держателем лейки DN 15

Наружный комплект состоит из: рукоятки, корпуса, розетки (круглой или квадратной) и запорного вентиля-переключателя, с обратным клапаном, подходит для встраиваемой функциональной части арт. 59556/000170



59556
Встраиваемая функциональная часть для вентиля-переключателя на 2 положения с выводом для шланга DN 15

блок для встраивания в стену



59548
Встраиваемый вентиль-переключатель на 3 положения DN15

наружный комплект состоит из: рукоятки, гильзы, розетки (круглой или квадратной) и запорного вентиля, подходит к встраиваемой функциональной части арт. 59548/000070



59548
Встраиваемая функциональная часть для вентиля-переключателя на 3 положения DN15

блок для встраивания в стену



59548
Встраиваемый вентиль-переключатель на 3 положения с выводом для шланга DN15

наружный комплект состоит из: рукоятки, гильзы, розетки (круглой или квадратной) и запорного вентиля с обратным клапаном, подходит к встраиваемой функциональной части арт. 59548/000170



59548
Встраиваемая функциональная часть для вентиля-переключателя на 3 положения с выводом для шланга DN15

блок для встраивания в стену



59548
Встраиваемый вентиль-переключатель на 3 положения с выводом для шланга и держателем лейки DN15

наружный комплект состоит из: рукоятки, гильзы, розетки (круглой или квадратной) и запорного вентиля с обратным клапаном, подходит к встраиваемой функциональной части арт. 59548/000170



59548
Встраиваемая функциональная часть для вентиля-переключателя на 3 положения с выводом для шланга DN15

блок для встраивания в стену



59549
Встраиваемый запорный вентиль с переключателем на 3 потребителя DN15

Наружный комплект состоит из: рукоятки, гильзы, розетки (круглой) и запорного вентиля переключателя, подходит к внутренней функциональной части арт. 59548/000070



59548
Встраиваемая функциональная часть для вентиля-переключателя на 3 положения DN15

блок для встраивания в стену



59549
Встраиваемый запорный вентиль с переключателем на 3 потребителя и выводом для шланга DN15

Наружный комплект состоит из: рукоятки, гильзы, розетки (круглой) и запорного вентиля переключателя, с обратным клапаном, подходит к внутренней функциональной части арт. 59548/000170



59548
Встраиваемая функциональная часть для вентиля-переключателя на 3 положения с выводом для шланга DN15

блок для встраивания в стену



59549
Встраиваемый запорный вентиль с переключателем на 3 потребителя, выводом для шланга и держателем лейки DN15

Наружный комплект состоит из: рукоятки, гильзы, розетки (круглой) и запорного вентиля переключателя, с обратным клапаном, подходит к внутренней функциональной части арт. 59548/000170



59548
Встраиваемая функциональная часть для вентиля-переключателя на 3 положения с выводом для шланга DN15

блок для встраивания в стену



EDITION 400



EDITION 11



PLAN S



PLAN Blue



ELEGANCE



COLLECTION MOLL

59551



59541 / 59556 / 59557 / 59548 / 59549



59545



59547



59516



59916

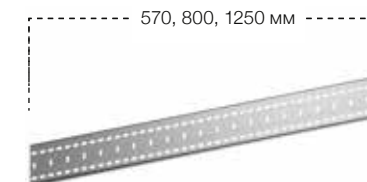

59570

59551
Однорычажный смеситель / Варианты рукояток

подходящие к определенным сериям рукояток для встраиваемых однорычажных смесителей арт. 59551/019501, 59551/019502

Рукоятка IXMO Comfort Plus

для всех запорных вентилей и переключателей, с регулировкой при перевернутом монтаже внутреннего блока в стене

59541 – для запорных вентилей

59556 – для вентилей-переключателей на 2 положения

59557 – для запорных вентилей-переключателей на 2 положения

59548 – для вентилей-переключателей на 3 положения

59549 – для запорных вентилей-переключателей на 3 положения

Внимание:

для вертикального расположения рукоятки!

59545

Излив для ванны DN15

с розетки круглой или квадратной, подходит для всех встраиваемых смесителей Вылет: 130, 180 мм

59547

Встраиваемая универсальная функциональная часть G1/2

для быстрого монтажа изделий с подводкой 1/2 дюйма в комбинации с монтажной планкой, внутренняя резьба G1/2

59516

Однорычажный смеситель для умывальника

для встройки DN15, керамический картридж, аэратор SLIM SSR M 24 x 1, угол наклона струи регулируется, расход воды ограничен 7,6 л/мин. (подходящий монтажный блок арт. 59916 заказывать отдельно) Вылет: 187, 219, 265 мм

59916

Встраиваемая функциональная часть для однорычажного смесителя для умывальника

блок для встройки в стену Монтажная глубина: 70-100 мм

59570

Монтажная планка

для простого и бесступенчато регулируемого монтажа функциональных частей IXMO Длина: 570, 800, 1250 мм



59553



59949



59551

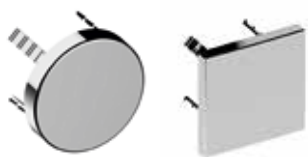

59949



59551



59553



59556



59556



59552



59552



51187



51587



59587

59553**Розетка с удлинением**

25 мм, круглый или квадратный, из латуни, для монтажа между плиткой и наружным комплектом при встройке термостатического смесителя в стены с небольшой толщиной, глубина встройки 55-80 мм подходит к внутреннему блоку 59553/000070

59551**Розетка с удлинением**

25 мм, круглый или квадратный, из латуни, для монтажа между плиткой и наружным комплектом при встройке термостатического смесителя в стены с небольшой толщиной, глубина встройки 55-80 мм подходит к внутреннему блоку 59541/000070, 59541/000170, 59548/000070, 59548/000170, 59556/000070, 59556/000170

59551**Розетка с удлинением**

25 мм, круглый или квадратный, из латуни, с красно-синей маркировкой, для монтажа между плиткой и наружным комплектом при встройке термостатического смесителя в стены с небольшой толщиной, глубина встройки 55-80 мм подходит к внутреннему блоку 59556/000070

59949**Прерыватель**

по стандарту DIN EN 1717 во встраиваемом в стену ящике с хромированной крышкой

Внимание:

За предохранителем нельзя встраивать запорный вентиль. Встройка только в вертикальном положении!

59949**Заглушка**

круглая (90 мм Ø)/квадратная (90 x 90 мм), для прерывателя труб, арт. 59949/000070

59551**Комплект удлинителей для однорычажного смесителя**

30 мм (глубина встройки 110-140 мм), подходит к внутреннему блоку 59551/000070

59553**Комплект удлинителей для термостатического смесителя**

30 мм (глубина встройки 110-140 мм), подходит к внутреннему блоку 59553/000070

59556**Комплект удлинителей для запорного вентиля-переключателя**

30 мм (глубина встройки 110-140 мм), подходит к внутреннему блоку 59541/000070, 59556/000070, 59548/000070

59556**Комплект удлинителей для запорного вентиля-переключателя с выводом для шланга**

30 мм (глубина встройки 110-140 мм), подходит к внутреннему блоку 59541/000170, 59556/000170, 59548/000170

59552**В комплект входят следующие компоненты:****– Однорычажный смеситель со штуцером для шланга ДУ 15**

картридж с керамическими уплотнительными шайбами, ограничение температуры и расхода, в штуцере для шланга предусмотрена защита от обратного хода воды согласно DIN EN 1717

Вылет: 90 мм

В готовый комплект входят:

рычаг управления, корпус, розетка (круглая или квадратная), функциональный модуль и штуцер для шланга

– Встраиваемая функциональная часть для однорычажных смесителей со штуцером для шланга ДУ 15

основной корпус для скрытого монтажа
Монтажная глубина: 65-95 мм

Класс звукоизоляции I, класс расхода воды A**51187****Душевой комплект**

в комплект входят:

- настенная штанга 900 мм с передвижным держателем душевой лейки, механизм регулировки высоты с ручкой, плавная регулировка угла наклона
- душевая лейка с обычной струей
- душевой шланг, 1600 мм
- выравнивающая шайба для плитки (5 мм)

51587**Душевой комплект**

в комплект входят:

- настенная штанга 900 мм с передвижным держателем душевой лейки, механизм регулировки высоты с ручкой, плавная регулировка угла наклона
- душевая лейка с обычной, мягкой и массажной струей
- душевой шланг, 1600 мм
- выравнивающая шайба для плитки (5 мм)

59587**Душевой комплект**

в комплект входят:

- настенная штанга 800 мм с передвижным держателем душевой лейки, механизм регулировки высоты с ручкой, плавная регулировка угла наклона
- душевая лейка с обычной струей
- душевой шланг, 1600 мм
- выравнивающая шайба для плитки (5 мм)

Цвет стекла

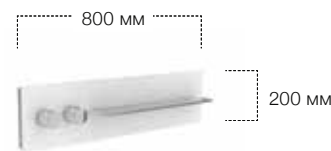
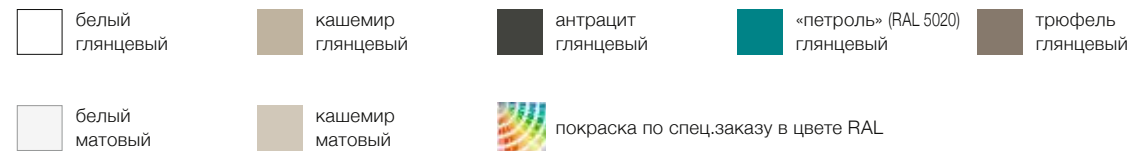

56161

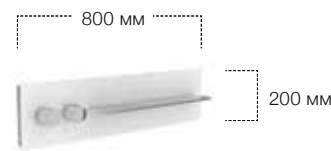

56162

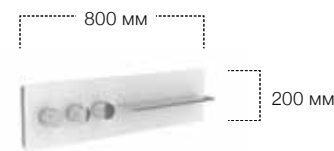

56163

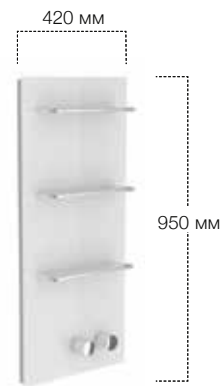

56164

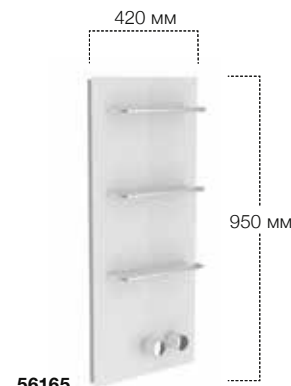

56165

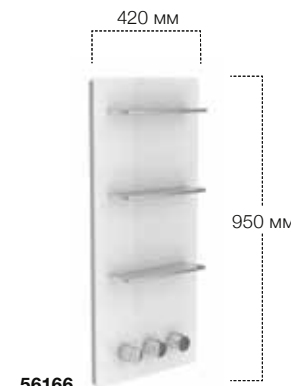

56166



59948



59982



59993



59996

56161
Смеситель с термостатом для душа и ванны DN20
 наружный комплект для управления на 1 потребителя
 Рукоятки управления на выбор слева или справа, состоит из:
 – монтажной рамы
 – наружной панели из закаленного стекла с рамой и с полочкой из массива алюминия
 – ручки термостата с ограничителем температуры 38 °C
 – рукоятки вентиля
 Внешний размер (Ш x В): 800 x 200 мм (подходящий монтажный блок арт. 56161 000071 заказывать отдельно)

56162
Смеситель с термостатом для душа и ванны DN20
 наружный комплект для управления на 2 потребителя
 Рукоятки управления на выбор слева или справа, с защитным устройством и без состоит из:
 – монтажной рамы
 – наружной панели из закаленного стекла с рамой и с полочкой из массива алюминия
 – ручки термостата с ограничителем температуры 38 °C
 – рукоятки выключателя и переключателя
 Внешний размер (Ш x В): 800 x 200 мм (подходящий монтажный блок арт. 56162 000072 заказывать отдельно)

56163
Смеситель с термостатом для душа и ванны DN20
 наружный комплект для управления на 3 потребителя
 Рукоятки управления на выбор слева или справа, состоит из:
 – монтажной рамы
 – наружной панели из закаленного стекла с рамой и с полочкой из массива алюминия
 – ручки термостата с ограничителем температуры 38 °C
 – рукоятки переключателя
 Внешний размер (Ш x В): 800 x 200 мм (подходящий монтажный блок арт. 56163 000073 заказывать отдельно)

56164
Смеситель с термостатом для душа DN20
 наружный комплект для управления на 1 потребителя
 Рукоятки управления справа, состоит из:
 – монтажной рамы
 – наружной панели из закаленного стекла с рамой и с полочкой из массива алюминия
 – ручки термостата с ограничителем температуры 38 °C
 – рукоятки вентиля
 Внешний размер (Ш x В): 420 x 950 мм (подходящий монтажный блок арт. 56161 000071 заказывать отдельно)

56165
Смеситель с термостатом для душа DN20
 наружный комплект для управления на 2 потребителя
 Рукоятки управления справа, состоит из:
 – монтажной рамы
 – наружной панели из закаленного стекла с рамой и с полочкой из массива алюминия
 – ручки термостата с ограничителем температуры 38 °C
 – рукоятки выключателя и переключателя
 Внешний размер (Ш x В): 420 x 950 мм (подходящий монтажный блок арт. 56162 000072 заказывать отдельно)

56166
Смеситель с термостатом DN20
 наружный комплект для управления на 3 потребителя
 Рукоятки управления справа, состоит из:
 – монтажной рамы
 – наружной панели из закаленного стекла с рамой и с полочкой из массива алюминия
 – ручки термостата с ограничителем температуры 38 °C
 – рукоятки вентиля
 – рукоятки переключателя
 Внешний размер (Ш x В): 420 x 950 мм (подходящий монтажный блок арт. 56163 000073 заказывать отдельно)

59948
Наружный комплект для встраиваемого вентиля-переключателя на 3 положения
 состоит из:
 рукоятки, гильзы, розетки (круглая/квадратная)

59982
Каскадный излив для душа
 для настенного выхода G 1/2 дюйма
 Расход воды ограничен 25 л/мин.

59993
Подсоединение шланга DN20
 с подсоединением для шланга для обливного шланга для СПА, подходит для всех встраиваемых смесителей с обратным клапаном

59996
Обливной шланг
 с хромированным держателем шланга для настенного подсоединения и хромированным подсоединением для шланга G 3/4 дюйма

EDITION 300

Поверхность:



хром

30010



30015



30018/30019



30021



30050



30052



30055



30063



30060



30064



30070

30010**Полочка**

с полочкой из кристаллина, нижняя сторона матирована
Внешний размер (Ш x В):
650 x 120 мм
950 x 120 мм
1250 x 120 мм

30021**Кольцо для полотенца**

Ø 210 мм
Вылет: 212 мм

30063**Запасной держатель для туалетной бумаги****30060****Держатель туалетной бумаги**

с крышкой,
для рулона шириной 100/120 мм

30015**Крючок для полотенца**

двойной

30050**Держатель стакана**

в комплекте с хрустальным стаканом, матовый

30052**Дозатор жидкого мыла**

в комплекте с хрустальным стаканом, матовый
Ёмкость: ок. 180 мл

30064**Туалетный гарнитур**

в комплекте с хрустальной матовой колбой и щеткой-ершом

30018/30019**Полотенцедержатель**

неповоротный
Вылет: 320, 465 мм

30055**Полочка для мыла**

в комплекте с хрустальной мыльницей, матовая

30070**Полотенцедержатель**

для 6 гостевых полотенец (30 x 50 см)

ASTOR

Поверхность:

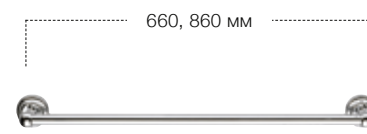

хром

02101



02107

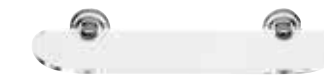

02110



02117



02118



02114/02116



02121



02150



02155

02101**Полотенцедержатель**

600, 800 мм

02117**Полотенцедержатель**

одинарный, неповоротный
Вылет: 434 мм

02121**Кольцо для полотенца**

Ø 175 мм

02107**Поручень**

300 мм

02118**Полотенцедержатель**

двойной, поворотный
вылет 465 мм

02150**Держатель стакана**

в комплекте с хрустальным стаканом

02110**Полочка**

с полочкой из кристаллина,
Внешний размер (Ш x В):
450 x 120 мм
650 x 120 мм

02114/02116**Крючок для полотенца****Крючок для халата****02155****Полочка для мыла**

в комплекте с хрустальной мыльницей



02152



02153



02160



02163



02164



03864



02158

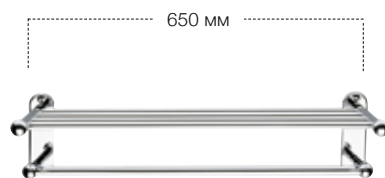

02175



02191

02152
Дозатор жидкого мыла
в комплекте с из матированного
опалового стекла
Ёмкость: ок. 160 мл

02163
Запасной держатель для туалетной бумаги

02158
Корзинка для губки

02153
Дозатор жидкого мыла
в комплекте с из матированного
опалового стекла
Ёмкость: ок. 250 мл

02164
Туалетный гарнитур
с пластиковой матовой
или хрустальной колбой, щеткой-ёршиком
и запасной головкой ёршика

02175
Полка для полотенца
600 мм

02160
**Держатель туалетной
бумаги с крышкой**

03864
Туалетный гарнитур
с крышкой,
в комплекте с щеткой-ёршиком и запасной
головкой ёршика

02191
Настенный декоративный диск
хром, позолота

Поверхность:

хром



02701



02707



02710



02714



02715



02718



02721



02750



02751



02753



02755



02760



02762



02763



02764

02701
Полотенцедержатель
400, 600, 800 мм

02714
Крючок для полотенца

02715
Крючок для полотенца

02753
Дозатор жидкого мыла
в комплекте с хрустальной матовой колбой
Объем: ок. 250 мл

02755
Полочка для мыла
в комплекте с хрустальной или
акриловая мыльницей

02707
Поручень
250 мм

02718
Полотенцедержатель
двойной, поворотный
вылет 430 мм

02721
Кольцо для полотенца
Ø 192 мм

02760
Держатель туалетной бумаги
с крышкой

02762
Держатель туалетной бумаги
открытая форма

02710
Полочка
с полочка из хрустального стекла
Внешний размер (Ш x В):
450 x 120 мм
650 x 120 мм

02750
Держатель стакана
в комплекте с хрустальным или
акриловым стаканом

02751
Двойной держатель стаканов
в комплекте с хрустальными или
акриловыми стаканами

02763
Запасной держатель для туалетной бумаги

02764
Туалетный гарнитур
с пластиковой матовой колбой,
с щеткой-ёршиком и запасной
головкой ёршика

Поверхность:

хром



14701



14707



14714



14752



14755



14758



14718

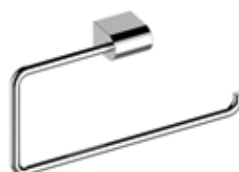

14721



14750



14762



14763

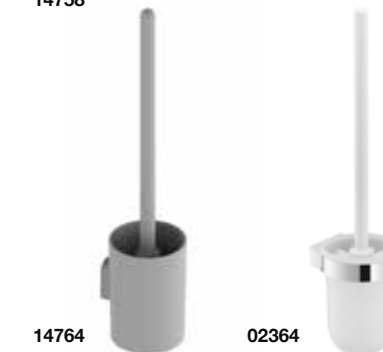

14764

02364

14701
Держатель полотенца
600, 800 мм

14707
Поручень
300 мм

14714
Крючок для полотенца

14752
Дозатор жидкого мыла
пластик, матовый
Ёмкость: около 200 мл.
Дозировка: ок. 0,5 мл/нажатие

14755
Полочка для мыла
в комплекте со съемной хрустальной мыльницей

14758
Полочка для душа
со съемной пластиковой вкладкой, белый
Внешний размер (Ш x Г): 242 x 120 мм

14718
Держатель полотенца
двойной, поворотный
Вылет: 440 мм

14721
Кольцо для полотенца
открытая форма

14750
Держатель стакана
в комплекте с хрустальным стаканом

14762
Держатель туалетной бумаги
открытая форма,
для рулонов шириной до 120 мм

14763
Держатель запасного рулона туалетной бумаги

14764/02364
Туалетный гарнитур
в комплекте с пластиковой колбой и щеткой,
белый

Поверхность:

 хром



14977



04988



04979



11650



11653



11654



04909



14949



14952



11655

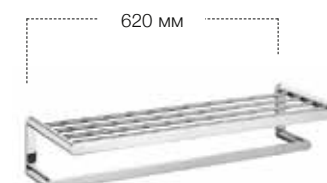

11675

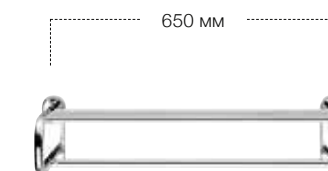

04975



11649



04960



04972



11667



04976



04977

04985

14977
Ведро для мусора
настенное
Вместимость: 3 л

04988
Ведро для мусора
с вынимающимся черным баком,
Вместимость: 5 л

04979
Веревка для белья
в комплекте с настенным держателем,
вытягивается до 2,80 м

11650
Держатель стакана
настольная модель
в комплекте с хрустальным стаканом, матовый

11653
Дозатор пены
настольная модель
опаловое матовое стекло
вкл. запас жидкой пены (2 x 500 мл)
Ёмкость: ок. 220 мл

11654
Дозатор жидкого мыла
настольная модель
опаловое матовое стекло,
Ёмкость: ок. 220 мл

04909
Поручень
с мыльницей и отверстием для стока воды

14949
Встроенный дозатор жидкого мыла
для установки на умывальнике
или столешнице для умывальника
Ёмкость: ок. 500 мл

14952
Дозатор жидкого мыла настольная модель
Ёмкость: ок. 250 мл

11655
Полочка для мыла
настольная модель
в комплекте со съемной хрустальной
мыльницей, матовая

11675
Полка для полотенец
620 мм

04975
Полка для полотенец
650 мм

11649
Дозатор жидкой пены
для встройки в столешницу или на умывальник,
на выбор
вкл. запас жидкой пены (2 x 500 мл)
на выбор есть модель дозатора жидкого мыла
Объем: ок. 500 мл
Высота: 93 мм

04960
Держатель туалетной бумаги
для монтажа в стену

04972
Корзинка для гостевых полотенец

11667
Контейнер из фарфора
для влажных салфеток, белый

04976
Дозатор гигиенических пакетиков
пластик ABS, макс. для 25 гигиенических
пакетиков,
вкл. 1 упаковку зап. пакетиков (25 штук)

04977/04985
Контейнер-салфетница Kleenex
закрыт по бокам, макс. для 150 штук



01680



04980



14982



11682



14966–14971



14995



04996 / 04997



11172



11170



30070

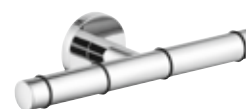

16062



16052



03864



04969



12769



16064

01680
Складное сиденье
с пластиковым сиденьем, белое

14982
Табурет
подходит также для влажных помещений
сиденье: белый, темно-серый или светло-серый
Поверхность хром или
алюминий серебристый анодированный (E6 EV1)

14995
Фен
с настенным креплением, 230 В
Оснащение:
– выключатель с лампой контроля
на настенном креплении
– 3 ступени нагрева макс. до 1800 Вт
– 2 скорости
– кнопка холодного воздуха
– защита от перегрева

04980
Сиденье для душа
для настенного монтажа,
мягкое сидение, не откидное
Сиденье: 450 мм
Варианты цвета:
трюфель, кашемир, темно-серый, белый
Внешний размер (Ш x В x Г):
450 x 330 x 90 мм

11682
Табурет
не предназначен для душевой

04996 / 04997
Держатель для фена
левое, правое исполнение

14966
Табличка на дверь
Символ «Женский»

14967
Табличка на дверь
Символ «Мужской»

14968
Табличка на дверь
Символ «Для инвалидов»

14971
Табличка на дверь
Символ «Женский/Мужской»

11172
корзинка для гостевых полотенец
съемная,
МДФ, белый лак
Внешний размер (Ш x В x Г): 200 x 350 x 200 мм

11170
Полотенцедержатель
для 6 гостевых полотенец (30 x 50 см)

30070
Полотенцедержатель
для 6 гостевых полотенец (30 x 50 см)

03864
Туалетный гарнитур
с крышкой,
в комплекте с щеткой-ёршиком и запасной
головкой ёршика

04969
туалетный гарнитур
напольная модель, с крышкой,
пластиковая колба, с щеткой с ручкой
и запасной головкой ёршика
белый или антрацит

16062
Держатель туалетной бумаги для
двух рулонов
для рулонов шириной 100/120 мм

12769
туалетный гарнитур
с крышкой,
пластиковая колба, с щеткой с ручкой
и запасной головкой ёршика
белый или антрацит

16064
Туалетный гарнитур
напольная модель, в комплекте с матовой
хрустальной колбой, ершом с ручкой и запасной
головкой ёршика

16052
Дозатор пены
настольная модель
вкл. запас жидкой пены (2 x 250 мл)
Ёмкость: ок. 150 мл
Высота: 195 мм

Поверхность:

хром



24901/24902

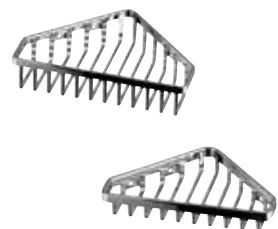

24903/24904



24941



24942



24943



24944

24901
Корзинка для мыла
Внешний размер (Ш x В x Г): 132 x 100 x 28 мм

24902
Корзинка для губки
Внешний размер (Ш x В x Г): 200 x 100 x 28 мм

24942
Корзинка для губки
съемная, со скрытым креплением
Внешний размер (Ш x В x Г):
200 x 114 x 28 мм
200 x 114 x 70 мм

24903
Угловая корзинка для мыла
Длина колена: 127 мм
Внешний размер (Ш x В x Г): 180 x 115 x 28 мм

24904
Угловая корзинка для губки
Длина колена: 170 мм
Внешний размер (Ш x В x Г): 240 x 170 x 50 мм

24943
Угловая корзинка для мыла
съемная, со скрытым креплением
Длина колена: 140 мм
Внешний размер (Ш x В x Г): 197 x 133 x 28 мм

24941
Корзинка для мыла
съемная, со скрытым креплением
Внешний размер (Ш x В x Г): 132 x 105 x 28 мм

24944
Угловая корзинка для губки
съемная, со скрытым креплением
Длина колена: 186 мм
Внешний размер (Ш x В x Г):
264 x 180 x 47 мм
260 x 180 x 72 мм



11657



11658



11158

11159



12757



12758



12759



11558



11559

11657
Угловая корзинка для губки
металлическая коробка и вынимающаяся
пластиковая вставка
белый или антрацит
Внешний размер (Ш x В x Г): 180 x 180 x 70 мм

12757
Угловая корзинка для душа
металлическая коробка и вынимающаяся
пластиковая вставка
белый или антрацит
Внешний размер (Ш x В x Г): 180 x 180 x 80 мм

11558
Полочка для душа
массив алюминия, серебристый
анодированный (E6 EV1)

11658
Корзинка для губки
металлическая коробка и вынимающаяся
пластиковая вставка
белый или антрацит
Внешний размер (Ш x В x Г): 239 x 105 x 70 мм

12758
Корзинка для душа
металлическая коробка и вынимающаяся
пластиковая вставка
белый или антрацит
Внешний размер (Ш x В x Г): 240 x 110 x 80 мм

11559
Полочка для душа
массив алюминия, серебристый
анодированный (E6 EV1)
с интегрированным стеклоочистителем (белый)

11158
Корзинка для душа
алюминий серебристый анодированный/хром
Внешний размер (Ш x В x Г): 300 x 95 x 67 мм

11159
Корзинка для душа
алюминий серебристый анодированный/хром
со встроенным стеклоочистителем
Внешний размер (Ш x В x Г): 300 x 95 x 67 мм

12759
Корзинка для душа
металлическая коробка и вынимающаяся
пластиковая вставка
белый или антрацит
со встроенным стеклоочистителем
Внешний размер (Ш x В x Г): 240 x 110 x 91 мм

Поверхность:

хром



17612



17612



17612



17612



17612

17612**Косметическое зеркало круглое**

с подсветкой, 5-ступенчатая регулировка цвета подсветки от 2700 Кельвин (теплый белый) до 6500 Кельвин (дневной), спиралевидный кабель (длина с блоком 400 мм), на поворачивающемся в 3 плоскостях кронштейне-шарнире, зеркало одностороннее, фактор увеличения x 5
Управление: стеклянная сенсорная панель на светодиодах
Электропитание: от сети через кабель из стены и подрозетник, 12 В встраиваемый блок, на входе 220-240 В, расход в режиме stand by: < 0,5 Вт
Подсветка: светодиодная 4,5 Вт
Ø 212 мм

17612**Косметическое зеркало круглое**

с подсветкой, 5-ступенчатая регулировка цвета подсветки от 2700 Кельвин (теплый белый) до 6500 Кельвин (дневной), встраиваемый в стену через шину эл. кабель, на поворачивающемся в 3 плоскостях кронштейне-шарнире, зеркало одностороннее, фактор увеличения x 5
Управление: стеклянная сенсорная панель на светодиодах
Электропитание: от сети через кабель из стены и подрозетник, 12 В встраиваемый блок, на входе 220-240 В, расход в режиме stand by: < 0,5 Вт
Подсветка: светодиодная 4,5 Вт
подходит для комплекта встройки арт. 17699
Ø 212 мм

17612**Косметическое зеркало круглое**

с подсветкой, 1 цвет 6500 Кельвин (дневной свет), спиралевидный кабель (длина с блоком 400 мм), на поворачивающемся в 3 плоскостях кронштейне-шарнире, зеркало одностороннее, фактор увеличения x 5
Управление: выключатель на кабеле
Электропитание: от сети через блок питания со штекером, 12 В блок, на входе 100-240 В, расход в режиме stand by: < 0,3 Вт
Подсветка: светодиодная 4,5 Вт
Ø 212 мм

17612**Косметическое зеркало круглое**

с подсветкой, 1 цвет 6500 Кельвин (дневной свет), встраиваемый в стену через шину эл. кабель, на поворачивающемся в 3 плоскостях кронштейне-шарнире, зеркало одностороннее, фактор увеличения x 5
Управление: общий выключатель в помещении (не входит в комплект)
Электропитание: от сети через кабель из стены и подрозетник, 12 В встраиваемый блок, на входе 220-240 В, расход в режиме stand by: 0 Вт
Подсветка: светодиодная 4,5 Вт
подходит для комплекта встройки арт. 17699
Ø 212 мм

17612**Косметическое зеркало круглое**

без подсветки, на поворачивающемся в 3 плоскостях кронштейне-шарнире, зеркало одностороннее, фактор увеличения x 5
Ø 212 мм



17613



17613



17613



17613



17613

17613**Косметическое зеркало квадратное**

с подсветкой, 5-ступенчатая регулировка цвета подсветки от 2700 Кельвин (теплый белый) до 6500 Кельвин (дневной), спиралевидный кабель (длина с блоком 400 мм), на поворачивающемся в 3 плоскостях кронштейне-шарнире, зеркало одностороннее, фактор увеличения x 5
Управление: стеклянная сенсорная панель на светодиодах
Электропитание: от сети через кабель из стены и подрозетник, 12 В встраиваемый блок, на входе 220-240 В, расход в режиме stand by: < 0,5 Вт
Подсветка: светодиодная 4,5 Вт
Внешний размер: 200 x 200 мм

17613**Косметическое зеркало квадратное**

с подсветкой, 5-ступенчатая регулировка цвета подсветки от 2700 Кельвин (теплый белый) до 6500 Кельвин (дневной), встраиваемый в стену через шину эл. кабель, на поворачивающемся в 3 плоскостях кронштейне-шарнире, зеркало одностороннее, фактор увеличения x 5
Управление: стеклянная сенсорная панель на светодиодах
Электропитание: от сети через кабель из стены и подрозетник, 12 В встраиваемый блок, на входе 220-240 В, расход в режиме stand by: < 0,5 Вт
Подсветка: светодиодная 4,5 Вт
подходит для комплекта встройки арт. 17699
Внешний размер: 220 x 220 мм

17613**Косметическое зеркало квадратное**

с подсветкой, 1 цвет 6500 Кельвин (дневной свет), спиралевидный кабель (длина с блоком 400 мм), на поворачивающемся в 3 плоскостях кронштейне-шарнире, зеркало одностороннее, фактор увеличения x 5
Управление: выключатель на кабеле
Электропитание: от сети через блок питания со штекером, 12 В блок, на входе 100-240 В, расход в режиме stand by: < 0,3 Вт
Подсветка: светодиодная 4,5 Вт
Внешний размер: 200 x 200 мм

17613**Косметическое зеркало квадратное**

с подсветкой, 1 цвет 6500 Кельвин (дневной свет), встраиваемый в стену через шину эл. кабель, на поворачивающемся в 3 плоскостях кронштейне-шарнире, зеркало одностороннее, фактор увеличения x 5
Управление: общий выключатель в помещении (не входит в комплект)
Электропитание: от сети через кабель из стены и подрозетник, 12 В встраиваемый блок, на входе 220-240 В, расход в режиме stand by: 0 Вт
Подсветка: светодиодная 4,5 Вт
подходит для комплекта встройки арт. 17699
Внешний размер: 220 x 220 мм

17613**Косметическое зеркало квадратное**

без подсветки, на поворачивающемся в 3 плоскостях кронштейне-шарнире, зеркало одностороннее, фактор увеличения x 5
Внешний размер: 200 x 200 мм

Поверхность:

хром



17649



17605



17606



17676



17677

17649

Косметическое зеркало
без подсветки, поворотное на шарнире, регулируется в трех плоскостях
фактор увеличения x 2,5, Ø 190 мм

17605

Косметическое зеркало Bella Vista
с подсветкой, на выбор с прямым подключением на стене или спиралевидным кабелем и штекером для розетки, 1 x 8 Вт светодиод,
фактор увеличения x 3, Ø 218 мм

17606

Косметическое зеркало Bella Vista
с подсветкой, настольное,
с электр. кабелем и вилкой (1,70 м)
1 x 8 Вт светодиод
фактор увеличения x 3, Ø 218 мм

17676

Косметическое зеркало
с подсветкой, настенная модель, на выбор с прямым подключением на стене или спиралевидным кабелем и штекером
1 x 8 Вт энергосберегающая лампа для розетки,
фактор увеличения x 5, Ø 207 мм

17677

Косметическое зеркало
с подсветкой, настольное,
с электр. кабелем и вилкой (1,70 м)
1 x 8 Вт энергосберегающая лампа
фактор увеличения x 5, Ø 207 мм



11596



11597



11195



11596



11597



11196



11596



11597



11198

11496

Зеркало с подсветкой по спец размерам на заказ
Оснащение как у арт. 11596
Габариты (Ш x В x Г):
720–2110 x 650 x 33 мм

11596

Зеркало с подсветкой
бесступенчатая регулировка цвета подсветки от 2700 Кельвин (теплый белый) до 6500 Кельвин (яркий дневной свет), алюминиевая рама по периметру зеркала, на выбор – с подогревом зеркала
Управление:
панель с клавишами-сенсорами, интегрированная функция включения от общего выкл
Подсветка:
светодиодная, с реостатом, бесступенчатая регулировка
Габариты (Ш x В x Г):
535 x 650 x 33 мм
710 x 650 x 33 мм
1060 x 650 x 33 мм
1410 x 650 x 33 мм

11497

Зеркало с подсветкой по спец размерам на заказ
Оснащение как у арт. 11597
Габариты (Ш x В x Г):
720–2110 x 650 x 33 мм

11597

Зеркало с подсветкой
1 цвет подсветки, 4000 Кельвин (нейтральный белый), алюминиевая рама по периметру зеркала
Управление:
панель с клавишами-сенсорами, на выбор – с возможностью включения от общего выкл
Подсветка:
светодиодная, с реостатом, бесступенчатая регулировка
Габариты (Ш x В x Г):
535 x 650 x 33 мм
710 x 650 x 33 мм
1060 x 650 x 33 мм
1410 x 650 x 33 мм

11195

Зеркало хрустальное
Внешний размер (Ш x В x Г):
535/700/1050/1400/1750/2100/2450/2800 x 610 x 26 мм

11196

Зеркало с подсветкой
2 боковых крыла с подсветкой, угол поворота на 90°, с выдвигающимся поворотным зеркалом, Скрытый выключатель
Подсветка:
– люминесцентная подсветка (4 x 14 Вт T5)
Внешний размер (Ш x В x Г):
1050/1400/1750/2100/2450/2800/3150 x 610 x 68 мм

11198

Зеркало с подсветкой
со встроенной полочкой, скрытый выключатель
Подсветка:
– светодиодная подсветка (2 x 6,8 Вт)
Внешний размер (Ш x В x Г):
435 x 900 x 128 мм



30095



30096



30095



30096



30496

30095
Зеркало хрустальное
 с факетом по периметру
 Внешний размер (Ш x В):
 525 x 960 мм
 650 x 650 мм
 950 x 650 мм
 1250 x 650 мм

30096
Зеркало с подсветкой
 с круговой подсветкой:
 – люминесцентные лампы (4 x 14 Вт T5)
 Внешний размер (Ш x В x Г): 650 x 650 x 65 мм

30096
Зеркало с подсветкой
 с круговой подсветкой,
 люминесцентные лампы/
 Внешний размер (Ш x В x Г):
 2 x 14 Вт T5 и 2 x 21 Вт T5 / 950 x 650 x 65 мм
 2 x 14 Вт T5 и 2 x 28 Вт T5 / 1250 x 650 x 65 мм

30496
Зеркало с подсветкой
 с выключатель,
 Люминесцентная подсветка:
 – Люминесцентная подсветка (2 x 14 Вт T5)
 Внешний размер (Ш x В x Г): 525 x 960 x 46 мм



07895

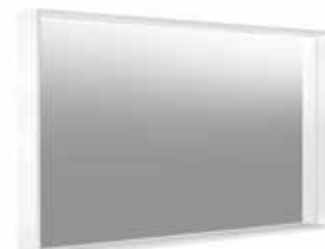
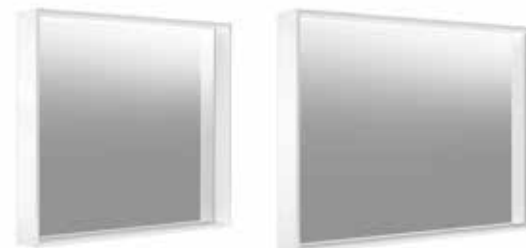

07895
Зеркало хрустальное
 без подсветки,
 алюминиевая рама по периметру зеркала, серебристый анодированный
 Габариты (Ш x В x Г):
 500 x 700 x 105 мм
 650 x 700 x 105 мм
 800 x 700 x 105 мм
 1000 x 700 x 105 мм
 1200 x 700 x 105 мм



07896

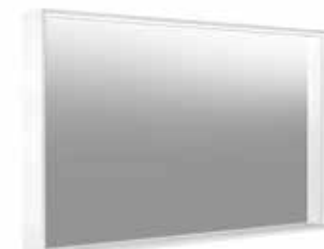
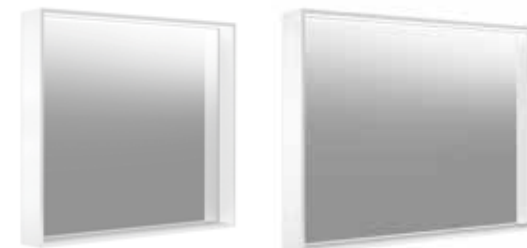

07896
Зеркало с подсветкой
 1 цвет подсветки, 3000 Кельвин (теплый белый),
 алюминиевая рама по периметру зеркала, серебристый анодированный
 Управление:
 – сенсорная панель умрвления
 – на выбор – с возможностью подключения к общему выключателю
 Подсветка:
 – светодиоды (срок службы более 30 000 часов)
 основное освещение (верхнее и освещение стен)
 и освещение умывальника с отдельной регулировкой
 интенсивности и включением/выключением,
 не требуется замена ламп
 Габариты (Ш x В x Г):
 500 x 700 x 105 мм / 27 Вт
 650 x 700 x 105 мм / 30 Вт
 800 x 700 x 105 мм / 33 Вт
 1000 x 700 x 105 мм / 42 Вт
 1200 x 700 x 105 мм / 48 Вт

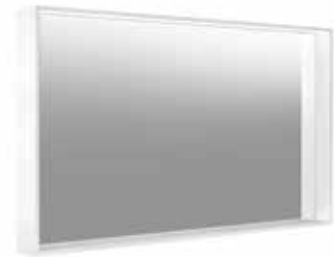

07897

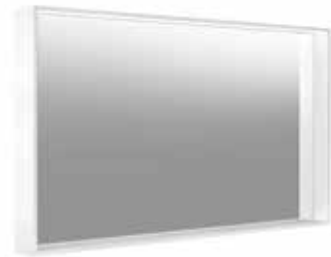

07898

07897

Зеркало с подсветкой

плавная регулировка цвета подсветки от 2700 Кельвин (теплый белый) до 6500 Кельвин (яркий дневной свет), алюминиевая рама по периметру зеркала, серебристый анодированный

Управление:

– сенсорная панель умрвления

– на выбор – с возможностью подключения к общему выключателю

Подсветка:

– светодиоды (срок службы более 30 000 часов)

основное освещение (верхнее и освещение стен)

и освещение умывальника с отдельной регулировкой интенсивности и включением/выключением,

не требуется замена ламп

Габариты (Ш x В x Г):

500 x 700 x 105 мм / 27 Вт

650 x 700 x 105 мм / 30 Вт

800 x 700 x 105 мм / 33 Вт

1000 x 700 x 105 мм / 42 Вт

1200 x 700 x 105 мм / 48 Вт

07898

Зеркало с подсветкой

с подогревом зеркала, плавная регулировка цвета подсветки от 2700 Кельвин

(теплый белый) до 6500 Кельвин (яркий дневной свет),

алюминиевая рама по периметру зеркала, серебристый анодированный

Управление:

– сенсорная панель умрвления

– на выбор – с возможностью подключения к общему выключателю

Подсветка:

– светодиоды (срок службы более 30 000 часов)

основное освещение (верхнее и освещение стен)

и освещение умывальника с отдельной регулировкой интенсивности и включением/выключением,

не требуется замена ламп

Габариты (Ш x В x Г):

500 x 700 x 105 мм / 27 Вт + 26 Вт

650 x 700 x 105 мм / 30 Вт + 41 Вт

800 x 700 x 105 мм / 33 Вт + 52 Вт

1000 x 700 x 105 мм / 42 Вт + 65 Вт

1200 x 700 x 105 мм / 48 Вт + 82 Вт



11692



11695



11697

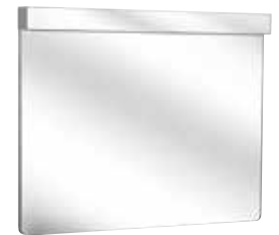

11696

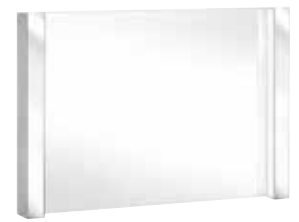

11698

11692

Светильник настенный

на выбор для горизонтального или вертикального монтажа, фронтальный

кант зеркальный, подсветка со всех

сторон, включается отдельно,

в т.ч. и от общего выключателя,

люминесцентные лампы

Освещение/Внешний размер (Ш x В x Г):

2 x 14 Вт T5/700 x 70 x 66 мм

2 x 21 Вт T5/950 x 70 x 66 мм

11695

Зеркало хрустальное

с фасетом по периметру

Внешний размер (Ш x В):

360 x 635 мм

700 x 750 мм

950 x 635 мм

1300 x 635 мм

11697

Зеркало с подсветкой

подсветка по горизонтали, фронтальный

кант зеркальный, подсветка для зеркала и

помещения, включаются отдельно,

скрытый выключатель,

Подсветка:

– лампа люминесцентная (1 x 24 Вт)

Внешний размер (Ш x В x Г): 360 x 705 x 66 мм

11696

Зеркало с подсветкой

подсветка по горизонтали, фронтальный

кант зеркальный, подсветка для зеркала и

помещения, включаются отдельно,

скрытый выключатель,

лампа люминесцентная/

Внешний размер (Ш x В x Г):

2 x 14 Вт T5/ 700 x 820 x 66 мм

2 x 21 Вт T5/ 950 x 705 x 66 мм

2 x 28 Вт T5/1300 x 705 x 66 мм

11698

Зеркало с подсветкой

подсветка по вертикали, фронтальный

кант зеркальный, подсветка для зеркала и

помещения, включаются отдельно,

скрытый выключатель

Подсветка:

– лампы люминесцентные (2 x 14 Вт T5)

Внешний размер (Ш x В x Г):

700 x 635 x 66 мм

1050 x 635 x 66 мм

1400 x 635 x 66 мм

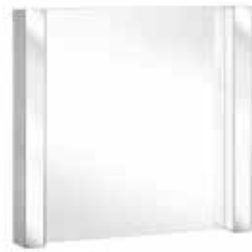

11698



11698

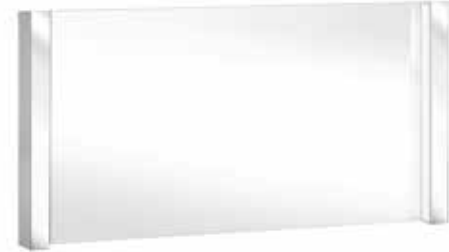

11698



14096

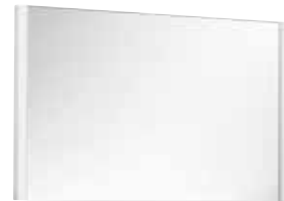

14096

11698

Зеркало с подсветкой
подсветка по вертикали, фронтальный кант зеркальный, подсветка для зеркала и помещения, включаются отдельно, скрытый выключатель
Подсветка:
– лампы люминесцентные (2 x 14 Вт T5)
Внешний размер (Ш x В x Г):
700 x 635 x 66 мм

11698

Зеркало с подсветкой
подсветка по вертикали, фронтальный кант зеркальный, подсветка для зеркала и помещения, включаются отдельно, скрытый выключатель
Подсветка:
– лампы люминесцентные (2 x 14 Вт T5)
Внешний размер (Ш x В x Г):
1050 x 635 x 66 мм

11698

Зеркало с подсветкой
подсветка по вертикали, фронтальный кант зеркальный, подсветка для зеркала и помещения, включаются отдельно, скрытый выключатель
Подсветка:
– лампы люминесцентные (2 x 14 Вт T5)
Внешний размер (Ш x В x Г):
1400 x 635 x 66 мм

14096

Зеркало с подсветкой
Вертикальная подсветка, скрытый выключатель
Подсветка:
– люминесцентные лампы (2 x 21 Вт T5)
Внешний размер (В x Н x Т): 500 x 900 x 42 мм

14096

Зеркало с подсветкой
Вертикальная подсветка, скрытый выключатель
Подсветка:
– люминесцентные лампы (2 x 24 Вт T5 Seamless)
Внешний размер (Ш x В x Г):
650 x 605 x 42 мм
800 x 605 x 42 мм
1000 x 605 x 42 мм
1300 x 605 x 42 мм



07749/10095



07790

07749/10095

Зеркало хрустальное
Внешний размер (Ш x В):
220 x 800 мм
350 x 850 мм
550 x 850 мм

07790

Зеркало хрустальное
с фасетной огранкой (5 мм) и отполированными краями
Внешний размер (Ш x В):
450 x 800 мм
650 x 900 мм



11695

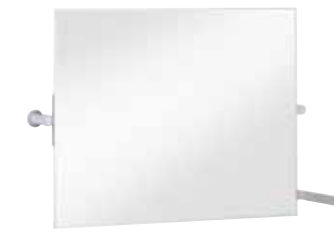

34986

11695

Зеркало хрустальное
с фасетом по периметру
Внешний размер (Ш x В):
360 x 635 мм
700 x 750 мм
950 x 635 мм
1300 x 635 мм

34986

Зеркало откидное
подходит также для монтажа на инсталляции для унитаза



30095

30095

Зеркало хрустальное
с фасетом по периметру
Внешний размер (Ш x В):
525 x 960 мм
650 x 650 мм
950 x 650 мм
1250 x 650 мм

Исключительное качество поверхности и тончайшие оттенки цветов наших изделий не передаются на печати в полной мере. Наилучшее впечатление у Вас сформируют только оригинальные изделия KEUCO. Их можно увидеть на выставках, посвященных торговле санитарно-техническим оборудованием.

Перепечатка и размножение копий, а также выдержек, разрешена только с прямого разрешения и с указанием первоисточника фирмыпроизводителя.
KEUCO GmbH & Co. KG, Postfach 1365, D-58653 Hemer

Мы оставляем за собой прямое право на технические модификации, способствующие развитию, на необходимые изменения в цвете и дизайне, а также опечатки.

Наши товары поставляются исключительно через оптовые компании, занимающиеся реализацией санитарно-технического оборудования.

Концепция, оформление, текст и литография:
Kontrast Communication Services GmbH, Düsseldorf
Фотография: Thomas Krüsselmann, Viersen; Stephan Schacher, New York; Eva Gaida, Aalen;
Casa, Münster; PF-Medien, Menden
Печать: Meinders & Elstermann GmbH & Co. KG, Belm, Osnabrück
Напечатано на GALAXI Keramik. Поставлено Papier Union.

Посетите нашу страницу в интернете на www.keuco.de